

# EXO-TECH

# SCORPION EXO



SCORPION SPORTS EUROPE

5 rue Gutenberg  
67720 Hoerdt, France  
scorpionsports.eu  
info@scorpionsports.eu

## TECHMANUAL

Printed in China

## EXO-TECH TECHMANUAL

# EXO-TECH

PERFORMANCE FEATURES

## 1 Flip-back Chin Bar

Scorpion developed a unique and easy-to-operate ratchet system with automatic opening face shield. Scorpion's flip-back ratchet system offers not only slim thickness but also proper seal to realize a perfect full-face looking design and functionality.

## 2 Speedview® Retractable Sun Visor

Retractable internal sun visor changes positions with a simple slide of a switch.

## 3 KwikWick® III Liner Fabric

The removable and washable liner features a soft and supple hypo-allergenic, anti-bacterial material with advanced moisture wicking properties.

## 4 Large Eyeport

EXO-Tech has a large eyeport that offers wider vision for safer riding, and accommodates most brands of goggles and sizes.

## 5 Pinlock® Ready FaceShield

The shield is with Anti-Scratch hardened coating, and is ready for Pinlock® MaxVision® system, the world's best fog free resistant system.

## 6 3D Contoured Cheekpads

Plush removable and washable 3D contoured cheekpads for ultimate fit and comfort lined with our KwikWick® III Fabric.

## 7 Aero-tuned Ventilation System

Intake ports across the front of the helmet force cool air into the helmet interior through air channels provided in EPS.

## 8 Speaker Pockets

Speaker ducts designed into the EPS allow compatibility with communication unit speakers up to 40mm.

## 9 KwikFit®

Kwikfit® cheekpads allow easy on and off of the most common styles of eye glasses.

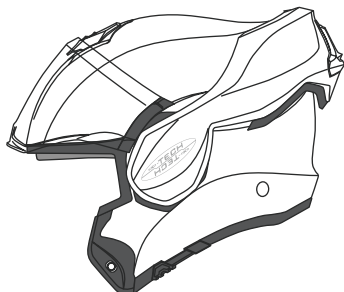
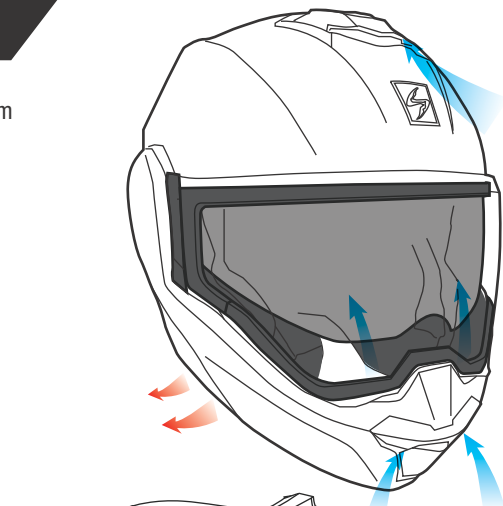

ECE 22.05  
APPROVED

LINE ARTS SHOWN IN THIS MANUAL  
ARE FOR REFERENCE ONLY  
AND MAY VARY FROM ACTUAL  
PRODUCT.

## 10 One-touch Top Vent

Torsion spring applied to the top vent mechanism enables one-touch open and close.

## Introduction

Congratulations for acquiring a premium ScorpionExo® helmet. This helmet embodies the latest, state-of-the-art design, engineering and technology available in the market today and is an excellent investment for your comfort and protection.

Please remember that no helmet can protect you against all possible or foreseeable impacts even when built with the latest and best materials and technology.

The following information will help you to enjoy and properly care for your helmet.

## Function

A helmet's main function is to protect your head from impact in case of an accident. To accomplish this, a helmet surrounds your head with a matrix of materials designed to absorb and cushion impact energy in some accidents. A helmet is also designed to provide you with comfort while riding at speed and in various weather conditions. Yet, there is a trade-off: A helmet decreases hearing sensitivity, peripheral vision and physical movement to a certain extent while providing protection and comfort.

## Fit

It is important for maximum safety that your ScorpionExo® helmet fit snugly and comfortably on your head with the retention strap (chinstrap) properly and snugly fastened. With the chinstrap firmly fastened, grab the back of the helmet with both hands and try to roll the helmet forward. If you can roll the helmet over the eyes, it is too loose and you should try another size of helmet.

## Faceshields

The faceshield on your ScorpionExo® helmet provides protection from weather, small flying objects and wind. Tinted shields are available to protect your eyes from excessive sunlight. The ScorpionExo® SpeedView® internal sunvisor system allows you to instantly tint the sunlight.

NEVER USE A DARK OR TINTED FACESHIELD OR SPEEDVIEW VISOR IN DARK OR POOR VISIBILITY RIDING CONDITIONS. This is not only unsafe, but also illegal in most countries.

NEVER WEAR A FACESHIELD THAT HAS BECOME SCRATCHED OR WORN OUT, OR RIDE WITH A FACESHIELD THAT IS FOGGED BY CONDENSATION. SCORPIONEXO® FACESHIELDS (CLEAR AND SMOKE ONLY) COME WITH A SCRATCH-RESISTANT COATING. The faceshields and sun visors are coated, which also loses their capacity in about 2 years. For this reason, we recommend that you change your visor at least every two years with a new one.

## Ventilation Systems

Ventilation systems are designed and engineered to maximize your comfort in a wide range of temperatures. Familiarize yourself with the vents on your street helmet. Some vents have detents allowing partial opening and closing, thereby controlling intake and exhaust airflow. Your helmet ventilation systems should be kept clear of any obstructions including dirt, insects or other items which could interfere with proper flow of air. The ventilation systems play an important role, especially during physical exertion or hot-weather riding. Ventilation helps decrease the possibility of fogging on the faceshield.

## Helmet Parts

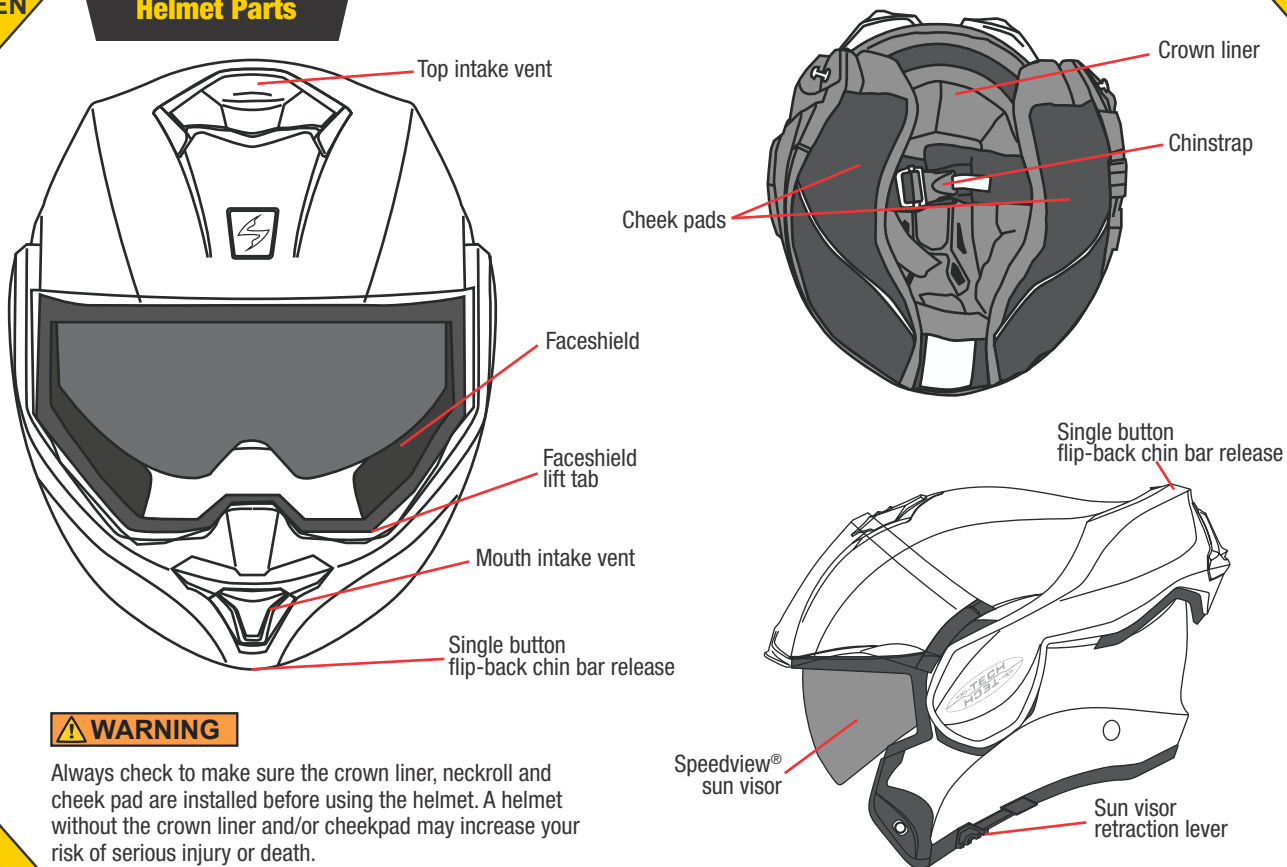

### ⚠ WARNING

Always check to make sure the crown liner, neckroll and cheek pad are installed before using the helmet. A helmet without the crown liner and/or cheekpad may increase your risk of serious injury or death.

## SpeedView® Internal Sun Visor

EVERCLEAR  
SPEEDVIEW®  
SUNVISOR

### USING THE SUN VISOR

NOTE: THE RETRACTABLE INTERNAL SUNVISOR CAN BE LOWERED AND RETRACTED, REGARDLESS OF WHETHER OR NOT THE FACESHIELD IS UP OR DOWN.

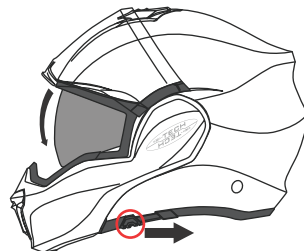

To lower the sunvisor, simply slide the SpeedView® sunvisor retraction lever towards the back of the helmet.

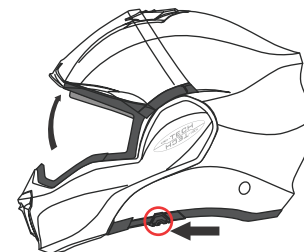

To raise the sunvisor, just slide the SpeedView® sunvisor retraction lever towards the front of the helmet.

### ⚠ WARNING

DO NOT attempt to adjust while riding.

### REMOVING / INSTALLING THE SUN VISOR

NOTE: FIRST, OPEN OUTER SHIELD TO THE HIGHEST POSITION. THEN LOWER THE SUNVISOR TO LOWEST POSSIBLE POSITION.

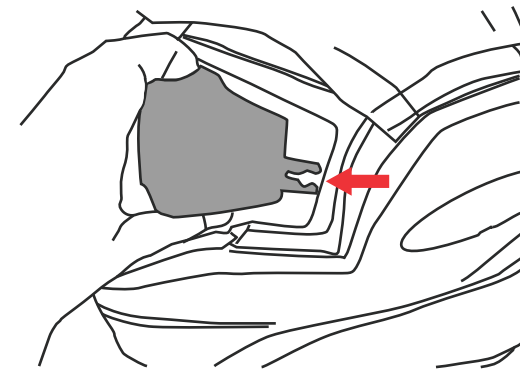

Firmly hold the sunvisor with your hand and gently pull one side out away from the helmet to release.

Repeat to release the opposite side.

Reverse process for installation.

## KwikWick® III Liner Removal

### CHEEK PADS REMOVAL

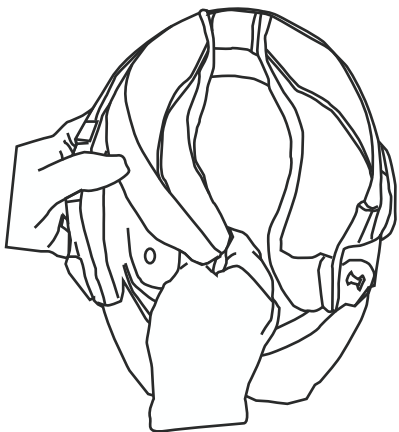

Occasionally the interior may require removal for washing or replacement.

1. Slide your thumb behind the cheek pad.
2. Gently tug the cheek pad away from the helmet interior wall. There are three plastic snaps that require unsnapping. At the same time slide the plastic trim out of the helmet channel.

Repeat this process for both cheek pads.

Reverse this process for installation.

### CROWN LINER REMOVAL

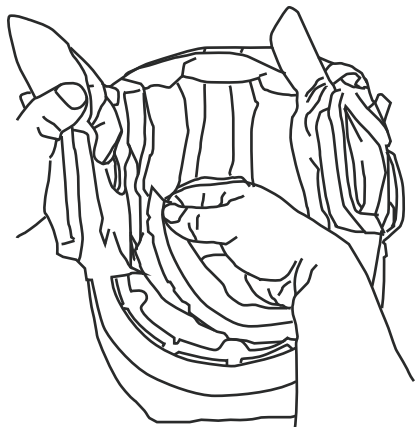

1. Remove the cheek pads.
2. At the back of the helmet pull the crown liner away from the shell unsnapping the two snaps.
3. Pull the crown liner out of the helmet while gently detaching it from the forehead channel.

Reverse this process for installation.

Note: The aero skirt is not removable. Flip the chin bar back before removing the cheek pads or the crown liner.

## Opening the Flip-back Chin Bar

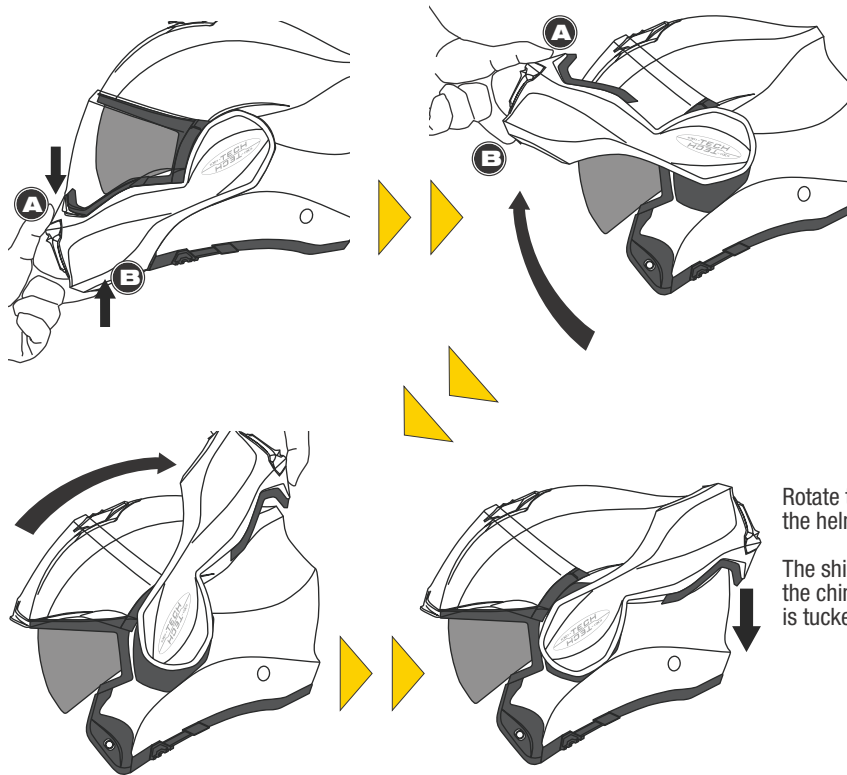

While holding the upper part of chin bar (A) with one finger, push the lever up (B) and away from the chin bar from face.

Rotate the chin bar until it is fully tucked in the back of the helmet. Be sure to hear the "click" sound.

The shield will be automatically opened while rotating the chin bar. You can lower the shield while the chin bar is tucked in the back.

## Closing the Flip-back Chin Bar

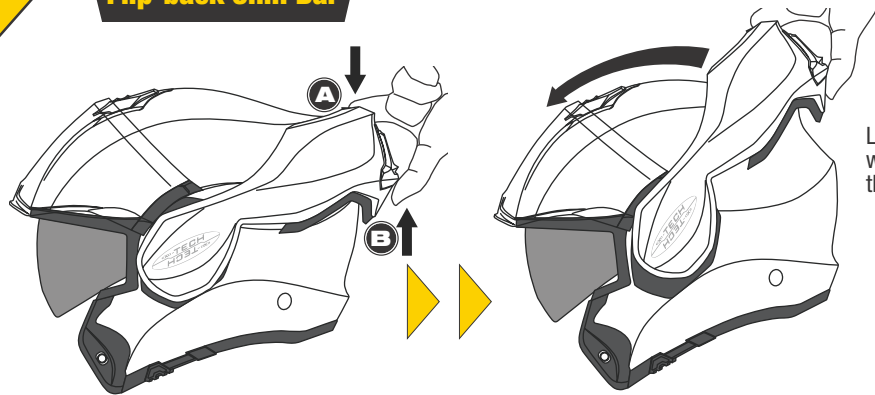

Lift up the chin bar using the rest of fingers (B) while pushing the back of the helmet (A) with your thumb. Then the chin bar will be able to rotate.

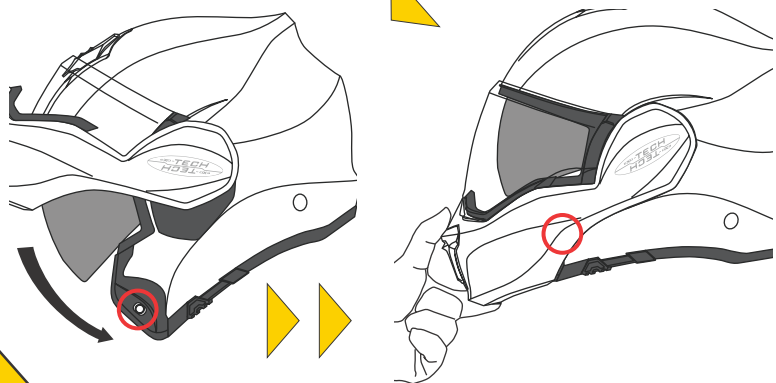

Rotate the chin bar until the chin bar is closed. If the shield is lowered, it will be automatically opened while rotating the chin bar.

The shield is not automatically closed. You need to close it manually.

### **⚠ WARNING**

Be sure to hear the “click” sound to check the two hooks (positioned in red circled area of each side) are properly latched, and the chin bar is securely closed. This is very important for your safety.

## Faceshield Replacement

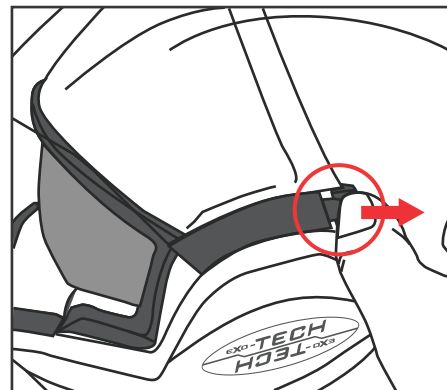

First, fully open the face shield.

When the face shield is fully opened, put your thumbnail (or tools like a flat screwdriver) into the dent of the latch (in the red circle) and lift it up.

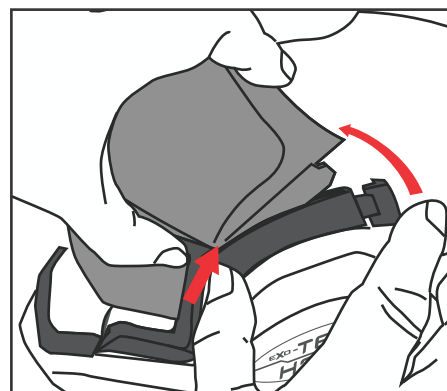

When the latch is opened, slightly lift up the shield and pull it out.

Repeat the same process to release the opposite side.

Reverse the process to install the face shield.

**NOTE:** FOR SAFETY REASON, THE RATCHET SHOULD NOT BE DISASSEMBLED BY USER. IT IS RECOMMENDED TO CONTACT YOUR SCORPION DEALER OR WARRANTY CENTER IF IT IS NECESSARY TO DISASSEMBLE THE RATCHET TO REPAIR YOUR HELMET.

### **⚠ WARNING**

DO NOT attempt to adjust while riding.

## Securing and Wearing Your Helmet

Do not simply pull your helmet down onto your head like a hat. Your ScorpionExo® helmet should be worn as follows: Using both hands grab the helmet's bottom rim while holding the chin straps with your thumbs. Then "roll" the helmet onto your head starting at the forehead. Continue rolling the helmet on towards the back of the head until it comes to rest with your head fully in contact with the inner lining and cheek pads.

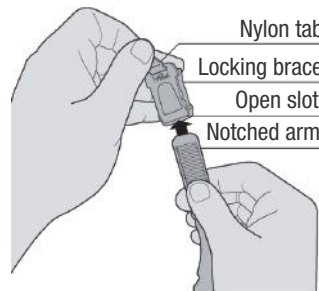

### HOW TO USE CHINSTRAP

While you are wearing your helmet, grasp the notched arm of the chinstrap with your right hand, and the locking mechanism with your left hand. Pull the nylon tab with your thumb and forefinger to open the locking brace. Insert the notched arm into the slot. Release the nylon tab to lock the arm in place. Adjust as needed.

### FIRMLY AND SECURELY FASTEN YOUR CHINSTRAP

Check your chinstrap for tightness occasionally as vibration or wind may loosen it.

### Cleaning Your Helmet System

None of the components of your ScorpionExo® helmet can be damaged by water. All headliners and sweat-wicking cheek pads are machine washable. Wash them with a mild detergent in warm water and allow to air dry. Hand washing is recommended, but machine washing is also permitted. Use the "delicate" cycle to prevent the agitator from damaging the sweat-wicking material covering the liner parts, we recommend to place the parts in a washing bag.

Do not place lining parts in the dryer: Excess heat may damage the foam and coverings. The faceshield may be cleaned with plastic polish or mild soap and water. The shell of your helmet should be cleaned using only a mild detergent and water. NEVER USE PETROLEUM BASED CHEMICALS, SOLVENTS, GASOLINE, CLEANING AGENTS OR ADHESIVES to clean the shell, liners or faceshield of your helmet. Your helmet shell, liner and faceshield may be seriously damaged by the use of such products.

### Warning

For your safety, it is important that you completely read the owner's manual and all warning labels.

### DO NOT

**DO NOT** ride without snugly fastening your chinstrap.

**DO NOT** clean your helmet with petroleum products, solvents, benzene, thinner or cleaning agents.

**DO NOT** paint over your helmet's finish without totally protecting and isolating the shock-absorbing liner and plastic parts. Your warranty will otherwise be invalidated.

**DO NOT** drop your helmet from any height onto a hard surface.

This could cause damage to your helmet's finished and/or decrease its ability to protect you.

**DO NOT** place your helmet on your motorcycle's rearview mirror: The sharp pressure from the mirror's edge will compress and damage the helmet's shock-absorbing liner.

**DO NOT** place your helmet on the motorcycle's seat or fuel tank. It can easily roll off and hit the ground causing damage to the helmet. It is best to place your helmet on the ground so it cannot fall in any direction.

**DO NOT** ride with a scratched faceshield. This can impair your vision, especially at night.

DO NOT modify any part of your helmet, e.g., drilling the shell or cutting and pressing the shock absorbing liner. Installation of sound systems, speakers and microphones reduces your helmet's ability to protect you and is not recommended.

DO NOT use the helmet again if it has either been dropped or involved in an accident. Replace it even if the damage is not visible to the naked eye.

DO NOT wear a dark or tinted faceshield (including the retractable SpeedView® Sunvisor) in dark or poor visibility riding conditions.

DO NOT place your headliners and cheek pads in the dryer after washing. Allow them to air dry.

DO NOT attempt to remove, change or replace your faceshield while riding your motorcycle or ATV.

DO NOT use paint which requires heat curing.

### Warranty

All ScorpionExo® helmets have a warranty of 5 years.

Although there is no visible damage on your helmet, general wear and tear over time may affect overall function of protective helmet and increase the risk of injury in accident. It is advisable to replace your helmet no later than every 5 years from purchase.

Should you have a warranty claim, go to your Scorpion dealer with your invoice (this is your purchase proof, it's necessary in order to start the warranty process). You can find our dealers' list on your website: <http://www.scorpionsports.eu/english/dealers/find-a-dealer/find-a-dealer.html> (choose your country and then the location)

The dealer will contact our after sales service and start the warranty process in order to check and/or repair your helmet.



# EXO-TECH

PERFORMANCE FEATURES

## 1 Mentonnière Basculante

Scorpion a mis au point un système unique et simple à manœuvrer de cliquet avec ouverture automatique de l'écran. Le système de cliquet à basculement de Scorpion offre non seulement une faible épaisseur mais aussi une fermeture correcte afin d'obtenir un design et une fonctionnalité parfaits sur tout l'avant du casque.

## 2 Ecran Solaire et Antibuée SpeedView®

L'écran solaire interne est rétractable. L'écran solaire est par ailleurs traité antibuée sur les 2 faces.

## 3 Revêtement KwikWick® III

Amovible et lavable, il se compose d'une matière douce et souple, hypoallergénique et antibactérienne pour vous offrir une meilleure absorption de l'humidité et une respirabilité de la peau.

## 4 Grand écran

L'EXO-Tech est doté d'un grand écran proposant une vision élargie pour une conduite plus sûre, et il accepte la plupart des marques et tailles de lunettes.

## 5 Pinlock® 100% MaxVision®

Ecran traité anti-rayures creusé et pré-percé pour intégrer la lentille Pinlock® 100% MaxVision® (traitée anti-buée).

## 6 Mousses de Joes Sculptées en 3D

En trois dimensions sculpté, mousse triple densité que les contours de la forme de la tête du pilote pour un meilleur confort et ajustement.

## 7 Ventilation Aérodynamique

Orifices de ventilations réglables, indexés à l'avant et à l'arrière pour une circulation d'air maximale en été, une conservation maximale de la chaleur en hiver.

## 8 Emplacement pour Écouteurs

Un emplacement pour vos écouteurs et système Intercom est disponible au EPS de votre casque.

## 9 KwikFit®

Les mousses de joue KwikFit permettent la mise en place et le retrait aisé de lunettes classiques.

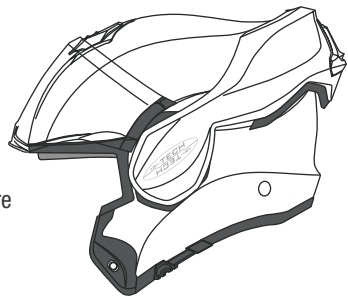
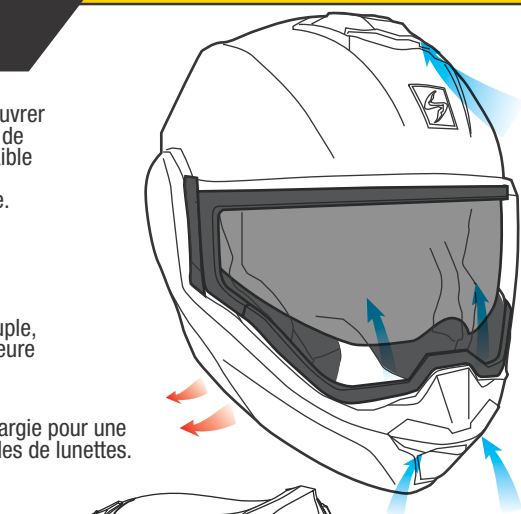

ECE 22.05  
APPROVED

LES PHOTOS D'ILLUSTRATION DE CE MANUEL NE SONT PAS CONTRACTUELLES ET PEUVENT DIFFÉRER DU MODÈLE RÉEL.

## 10 Aération frontale à pression unique

Un ressort à torsion appliqué au mécanisme d'aération frontale permet l'ouverture et la fermeture d'une seule pression.

## Introduction

Félicitations pour votre achat de casque premium ScorpionExo®. Ce casque dispose des toutes dernières technologies en matière de conception et de style disponible aujourd'hui sur le marché, et représente un excellent investissement pour votre confort et votre protection.

N'oubliez jamais qu'aucun casque ne peut vous protéger contre tous les impacts possibles ou prévisibles, même s'il est construit avec la meilleure technologie et les meilleurs matériaux.

Les informations suivantes vous aideront à profiter de votre casque et à l'entretenir de manière optimale.

## Fonction

La fonction principale d'un casque est de protéger votre tête en cas d'accident. Dans ce but, le casque que vous portez se compose de matériaux prévus pour absorber et amortir l'énergie d'un impact. Un casque est également prévu pour assurer votre confort lorsque vous roulez et ce dans toutes les situations de conduite et dans diverses conditions climatiques. Mais il y a un compromis: Un casque gêne dans une certaine mesure la sensibilité auditive, la vision périphérique et le mouvement du corps tout en assurant la protection et le confort.

## Ajustement

Il est important, pour une sécurité maximale, que votre casque ScorpionExo® s'ajuste parfaitement et confortablement à votre tête. La jugulaire doit être correctement attachée (serrée et fermée). Si le casque pivote d'avant en arrière ou de gauche à droite sans être plaqué à votre tête c'est qu'il est trop grand. Si le casque est serrant ou douloureux, il est trop petit.

## Ecrans

Tous les modèles de casques sont livrés avec des écrans incolores homologués. L'écran de votre casque ScorpionExo® vous assure une protection contre les intempéries, les petits objets volants et le vent. Des écrans teintés sont disponibles à la vente pour protéger vos yeux d'un rayonnement solaire trop intense.

NE JAMAIS PORTER DE VISIÈRES FUMÉES OU TEINTÉES NI D'ÉCRAN SOLAIRE INTERNE DANS L'OBSCURITÉ OU DANS DES CONDITIONS DE CONDUITE À FAIBLE VISIBILITÉ.

C'est non seulement dangereux, mais également illégal dans la plupart des pays européens.

NE JAMAIS PORTER UN ÉCRAN RAYÉ OU USÉ, ET NE JAMAIS ROULER AVEC UN ÉCRAN EMBUÉ PAR LA CONDENSATION.

Les écrans et écrans solaires internes ScorpionExo® sont traités avec un revêtement spécial externe anti-rayures. Ce traitement peut perdre de son efficacité après environ deux années d'utilisation. Par conséquent, pour une sécurité et une visibilité maximales, nous vous recommandons de remplacer votre écran au moins tous les deux ans par un nouvel écran d'origine ScorpionExo®.

## Systèmes de ventilation

Des systèmes de ventilation sont conçus et fabriqués pour maximiser votre confort et vous assurer une parfaite maîtrise de l'aération du casque (même dans les conditions les plus extrêmes). Familiarisez-vous avec les différents ventilations de votre casque. Certaines de ces ventilations possèdent des fermoirs permettant une ouverture et une fermeture partielle et permettant ainsi de contrôler les flux d'air entrants et sortants. Les systèmes de ventilation de votre casque doivent être gardés libres de toutes obstructions (la saleté, les insectes ou d'autres éléments qui pourraient gêner les canaux de ventilation). Les systèmes de ventilation jouent un rôle important, lors de courses sur circuit, en circulation quotidienne, sous un climat chaud mais aussi par temps froid. Ils permettent d'éviter la formation de buée.

## Pièces de casque

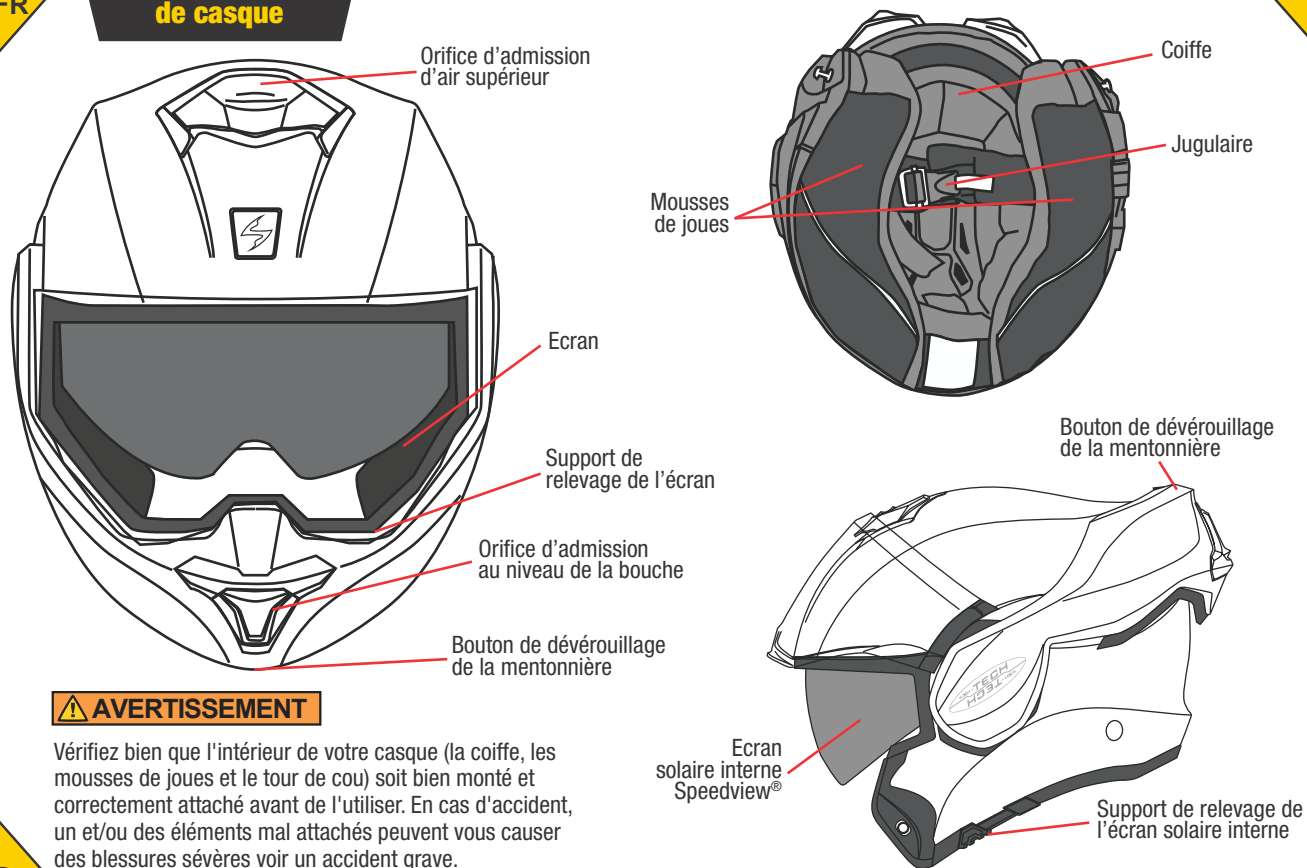

### ⚠ AVERTISSEMENT

Vérifiez bien que l'intérieur de votre casque (la coiffe, les mousses de joues et le tour de cou) soit bien monté et correctement attaché avant de l'utiliser. En cas d'accident, un et/ou des éléments mal attachés peuvent vous causer des blessures sévères voir un accident grave.

## Écran solaire interne

EVERCLEAR  
SPEEDVIEW®  
SUNVISOR

### UTILISER L'ÉCRAN SOLAIRE

NOTE: L'ÉCRAN SOLAIRE INTERNE RÉTRACTABLE PEUT ÊTRE ABAISSÉ ET RÉTRACTÉ QUE L'ÉCRAN SOIT EN POSITION OUVERT OU FERMÉ.

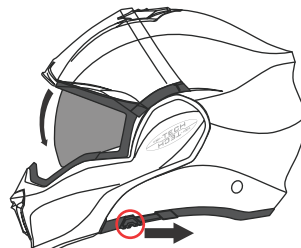

Pour abaisser l'écran interne, il suffit de glisser le levier à l'arrière du casque.

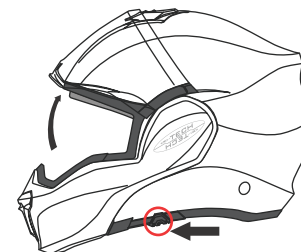

Pour relever l'écran interne, il suffit de glisser le levier vers l'avant du casque.

### ⚠ AVERTISSEMENT

NE PROCÉDEZ PAS À CE RÉGLAGE LORSQUE VOUS ROULEZ.

### DÉMONTET ET INSTALLER DU L'ÉCRAN SOLAIRE

REMARQUE: RELEVEZ TOUT D'ABORD L'ÉCRAN JUSQU'À SA POSITION SUPÉRIEURE. ABAISSEZ ENSUITE L'ÉCRAN DE PROTECTION SOLAIRE AFIN DE DÉGAGER LE SUPPORT LATÉRAL QUI LE MAINTIENT EN PLACE.

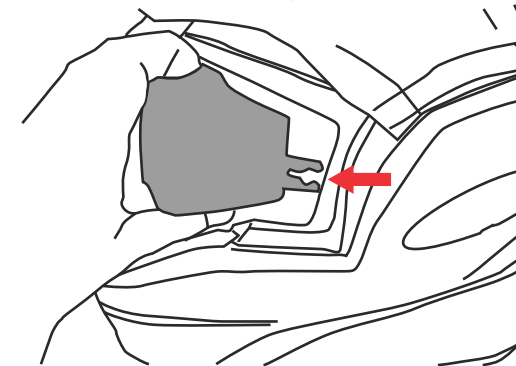

Tout en maintenant l'écran interne de protection solaire d'une main, tirez avec l'autre main sur le bouton du support latéral, dégageant ainsi d'écran de l'attache. Sortez l'écran de ses attaches et retirez-le du support latéral.

Procéder de même de l'autre côté puis dégager complètement l'écran.

Vous pouvez alors nettoyer ou remplacer l'écran de protection solaire.



## Intérieur KwikWick® III

### ENLEVER LES MOUSSE DE JOUES

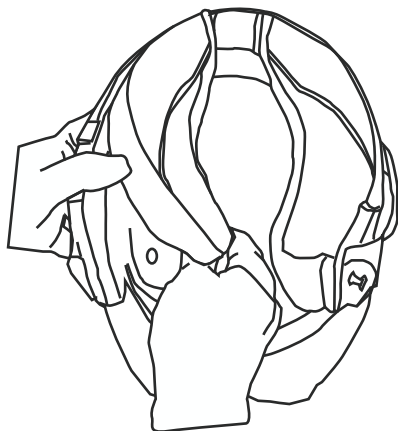

Il arrive d'avoir besoin de démonter les mousses de joue (pour les laver par exemple).

Première étape: Glissez vos doigts sous les mousses de joue.

Seconde étape: Retirez doucement les mousses de joue de l'intérieur du casque. Il y a trois pressions en plastique qui exigent d'être détachées.

Répéter pour l'autre côté.

### ENLEVER LA COIFFE

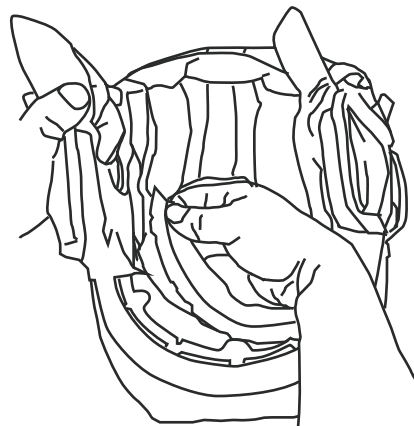

Une fois que les 2 mousses de joues ont été retirées prendre l'arrière de la coiffe et tirer cette partie vers l'avant pour la déboutonner.

Cette partie étant détachée, prendre la coiffe à l'avant et tirer doucement pour que la pièce plastique sorte de son emplacement.

Pour réinstaller la coiffe et les mousses de joues procéder à l'inverse.

Remarque: La jupe d'aération n'est pas amovible. Relevez la mentonnière avant d'enlever les mousses latérales ou supérieure internes.

## Ouverture de la Mentonnière Basculante

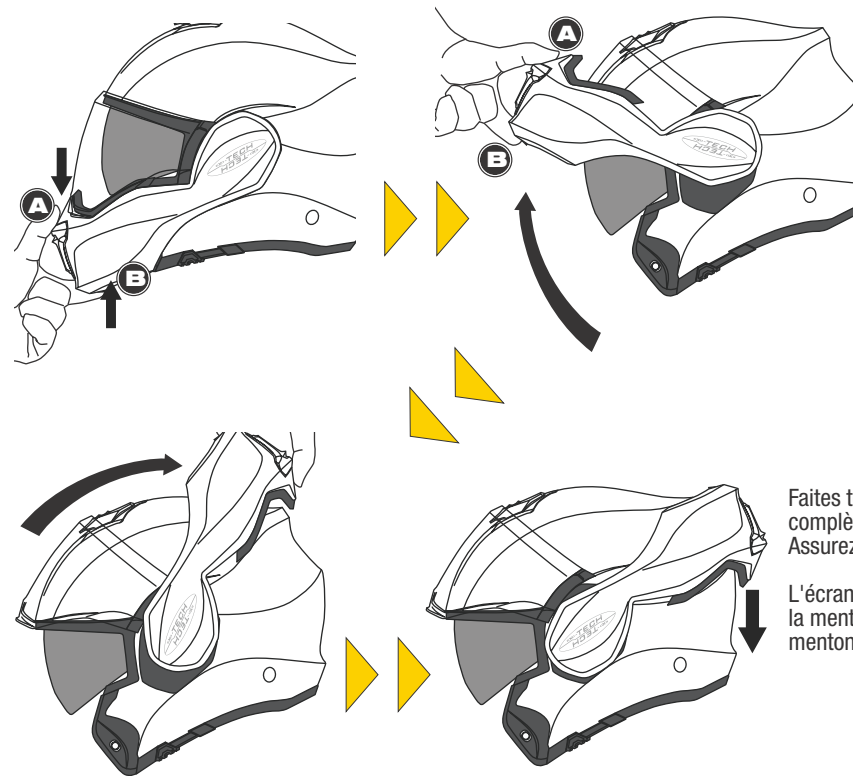

Tout en maintenant la partie supérieure de la mentonnière (A) d'un doigt, poussez le levier (B) vers le haut et loin du visage.

Faites tourner la mentonnière jusqu'à ce qu'elle soit complètement repliée à l'arrière du casque. Assurez-vous de l'entendre cliquer.

L'écran s'ouvre automatiquement lors de la rotation de la mentonnière. Vous pouvez abaisser l'écran lorsque la mentonnière est repliée à l'arrière.

## Fermeture de la Mentonnière Basculante

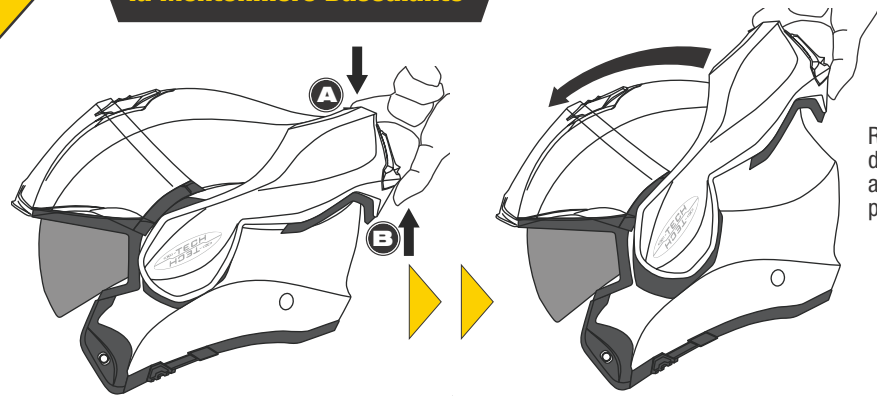

Relevez la mentonnière en utilisant les autres doigts (B) tout en poussant l'arrière du casque (A) avec votre pouce. La mentonnière pourra alors pivoter.

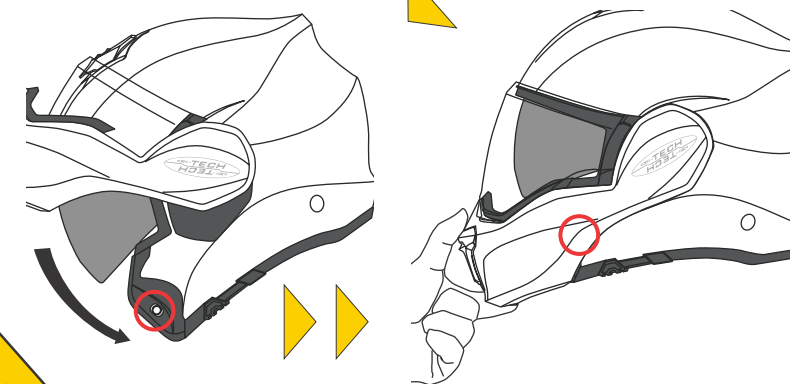

Faites tourner la mentonnière jusqu'à ce qu'elle soit fermée. Si l'écran est abaissé, il s'ouvrira automatiquement lors de la rotation de la mentonnière.

L'écran ne se ferme pas automatiquement. Vous devez le fermer manuellement.

### ⚠ AVERTISSEMENT

Assurez-vous d'entendre un cliquetis, afin de vérifier que les deux crochets (positionnés de chaque côté dans la zone encerclée de rouge) sont correctement engagés et que la mentonnière est bien fermée de manière sécurisée. Cela est très important pour votre sécurité.

## Remplacement de l'écran

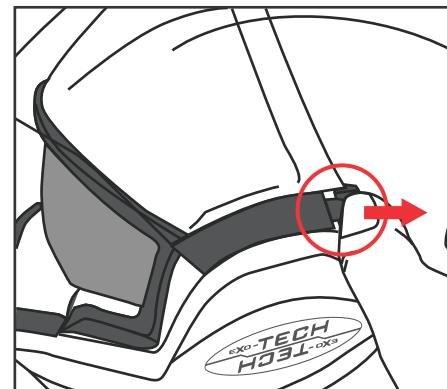

Tout d'abord, ouvrez complètement l'écran.

Lorsque l'écran est complètement ouvert, posez votre ongle (ou un outil tel qu'un tournevis) dans l'encoche du loquet (dans le cercle rouge) et levez-le.

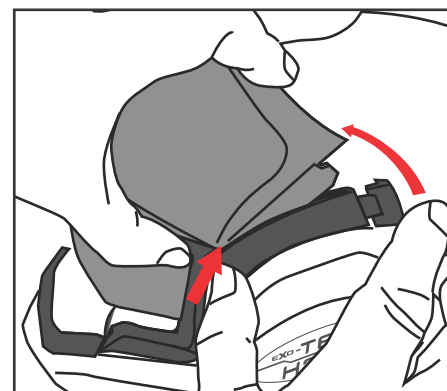

Lorsque le loquet est ouvert, relevez légèrement l'écran et enlevez-le.

Refaites la même chose pour libérer l'autre côté.

Inversez le processus pour installer l'écran.

REMARQUE : POUR DES RAISONS DE SÉCURITÉ, LE LOQUET NE DOIT PAS ÊTRE DÉMONTÉ PAR L'UTILISATEUR. IL EST RECOMMANDÉ DE CONTACTER VOTRE CONCESSIONNAIRE SCORPION OU LE CENTRE DE GARANTIE S'IL EST NÉCESSAIRE DE DÉMONTÉ LE LOQUET AFIN DE RÉPARER VOTRE CASQUE.

### ⚠ AVERTISSEMENT

NE PROCÉDEZ PAS À CE RÉGLAGE LORSQUE VOUS ROULEZ.

## Fixation et Port de Votre Casque

N'enfilez pas simplement votre casque sur la tête comme un chapeau. Votre casque ScorpionExo® doit être passé de la façon suivante : A l'aide des deux mains, saisissez le rebord inférieur du casque tout en tenant les lanières de la jugulaire avec les pouces, "engagez" le casque sur votre tête en commençant par le front. Continuez à faire rouler le casque vers l'arrière jusqu'à ce qu'il recouvre l'ensemble votre tête.

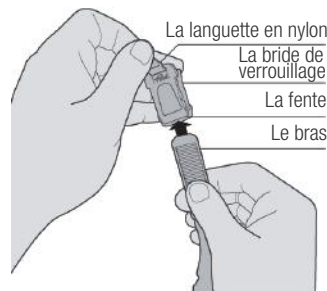

### UTILISATION DE LA JUGULAIRE

Pendant que vous portez votre casque, saisissez le bras cranté de la mentonnière avec votre main droite, et le mécanisme de verrouillage de la main gauche. Tirez la languette en nylon avec votre pouce et l'index pour ouvrir la bride de verrouillage. Insérez le bras cranté dans le mécanisme de la jugulaire micrométrique. Relâchez le bouton de nylon pour verrouiller le bras en place. Ajustez au besoin.

### ATTACHEZ FERMEMENT ET CORRECTEMENT VOTRE JUGULAIRE

Vérifiez de temps à autre le serrage de votre jugulaire, car les vibrations ou le vent peuvent la desserrer.

### Nettoyage de votre casque

Aucun des composants de votre casque ScorpionExo® ne peut être endommagé par l'eau. Tous nos intérieurs sont étudiés pour une meilleure absorption de l'humidité et sont lavables en machine (programme "Linge Délicat" et utilisez un pochon de lavage pour éviter toute détérioration). Néanmoins un lavage à la main est recommandé.

Lavez-les avec une lessive ou un savon doux dans de l'eau chaude et laissez sécher à l'air libre. Ne placez pas les parties de la doublure dans le séchoir: Une chaleur excessive peut endommager

la mousse et les revêtements. L'écran peut être nettoyé avec une pâte à polir pour plastique ou un savon doux et de l'eau. N'UTILISEZ JAMAIS DE SUBSTANCES CHIMIQUES A BASE DE PÉTROLE, DES SOLVANTS, DE L'ESSENCE, DES AGENTS DE NETTOYAGE OU DES ADHÉSIFS pour nettoyer la coque, les intérieurs et doublures ou l'écran de votre casque. Une couche de cire automobile sur la coque externe apportera un brillant supplémentaire et une couche de protection à la finition.

### Avertissement

Pour votre sécurité, il est important que vous lisiez complètement le manuel d'utilisation et toutes les étiquettes d'avertissement.

### Ne pas faire

Ne roulez pas sans attacher la jugulaire.  
 Ne peignez pas sur la couche de finition de votre casque.  
 Ne laissez pas tomber votre casque sur une surface dure, quelle que soit la hauteur, cela peut endommager la couche de finition et réduire sa capacité à vous protéger.  
 Ne placez pas votre casque sur le rétroviseur de votre moto : La pression intense du bord du miroir comprimera et endommagera le revêtement d'absorption de choc du casque.  
 Ne placez pas votre casque sur le siège ou le réservoir à carburant de votre moto : Il peut facilement basculer, heurter le sol et être endommagé. Il vaut mieux placer votre casque sur le sol, sans qu'il ne puisse tomber.  
 Ne roulez pas avec un écran rayé, cela peut altérer votre vision, surtout par mauvais temps et/ou de nuit.  
 Ne modifiez aucune partie de votre casque, par exemple, un perçage, une découpe de la coque ou une pression sur le revêtement absorbant de chocs. L'installation d'une sonorisation, haut-parleurs et microphones réduit la capacité de votre casque

à vous protéger et n'est pas recommandée.

Ne réutilisez pas le casque s'il est tombé ou s'il a été impliqué dans un accident : Remplacez-le même si aucun dommage n'est visible à l'oeil nu.

N'essayez pas de retirer, modifier ou remplacer votre écran pendant que vous roulez sur votre moto ou véhicule tout-terrain.

### Garantie

Les casques ScorpionExo® sont garantis pour une durée 5 ans. Même s'il n'y a pas de dégâts visibles sur votre casque, l'usage régulier et les effets du temps peuvent diminuer les capacités protectrices du casque et accroître le risque de blessures lors d'accidents, c'est pour cela qu'il est conseillé de remplacer votre casque tous les 5 ans.

Si vous devez faire intervenir la garantie pour votre casque, merci de vous rendre chez votre revendeur SCORPION le plus proche, muni de votre facture (une preuve d'achat est nécessaire pour faire fonctionner la garantie). La liste des revendeurs SCORPION est disponible sur notre site internet: <http://www.scorpionsports.eu/francais/magasins/trouver-un-revendeur/trouver-un-revendeur.html>

Le revendeur pourra alors lancer la procédure de SAV auprès du service technique de chez SCORPION et faire ainsi vérifier et/ou réparer votre casque.



## 1 Zurückklappbarer Kinnbügel

Scorpion hat ein einzigartiges und einfach zu bedienendes Ratschensystem mit automatisch öffnendem Visier entwickelt. Scorpions zurückklappbares Ratschensystem bietet nicht nur eine geringe Dicke sondern auch bestmögliche Abdichtung für ein perfektes Vollvisier-Design und Funktionalität.

## 2 SpeedView® Sonnenblende

Die klappbare, auswechselbare interne Sonnenblende hat unsere einzigartige EverClear®-Antibeschlagbeschichtung auf beiden Seiten.

## 3 KwikWick® III Innenfutter

Das herausnehmbare und waschbare Innenfutter besteht aus einem sanften und zarten sowie antiallergenen, antibakteriellen Stoff und absorbiert Feuchtigkeit.

## 4 Großer Augenausschnitt

Der EXO-Tech hat einen großen Augenausschnitt mit einem breiteren Sichtfeld für sichereres Fahren und eignet sich für die meisten Brillenmarken und -größen.

## 5 Pinlock® 100% MaxVision®

Mit gehärteter kratzfester Beschichtung und abgesetzter Innenfläche, um Platz für die Pinlock® 100% MaxVision® Linse zu schaffen.

## 6 Dreidimensional konturierte Wangenpolster

Dreidimensional geformter, dreifach-Density-Schaum für besseren Komfort und Passform für den Fahrer.

## 7 Lüftungssystem

Einlassöffnungen über der Frontseite des Helms bringen kühle Luft in den Helm-Innenraum während Abluftöffnungen die Bewegung der heißen Luft aus dem Helm. maximieren.

## 8 Lautsprecher Tasche

EPS weist eine praktische Tasche für Ihren Lautsprecher auf.

## 9 KwikFit®

Dank KwikFit® Wangenpolster können die meisten geläufigen Brillentypen bequem an- und ausgezogen werden.

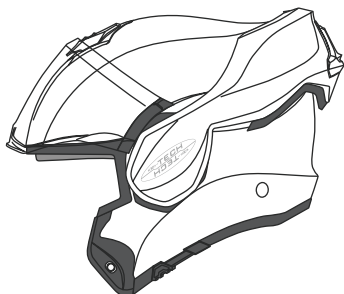

ECE 22.05  
APPROVED

DIE IN DER ANLEITUNG DARGESTELLTEN  
FOTOS DIENEN NUR  
ALS BEZUGNAHME UND KÖNNEN VOM  
AKTUELLEN PRODUKT ABWEICHEN.

## 10 Obere Belüftung durch Knopfdruck

Die Drehfeder am oberen Belüftungssystem ermöglicht des Öffnen und Schließen durch Knopfdruck.

## Einleitung

Wir gratulieren Ihnen zum Kauf eines hochwertigen Motorradhelms ScorpionExo®. Dieser Helm hat ein hypermodernes Design, wurde nach dem neuesten Stand der Technik konstruiert und besitzt die modernste derzeitige auf dem Markt erhältliche Ausstattung.

Er ist hinsichtlich Tragekomfort und Sicherheit eine ausgezeichnete Investition. Achtung: ein Helm kann nicht gegen jeden möglichen oder vorhersehbaren Aufprall schützen, auch wenn er aus den neuesten Materialien und nach modernsten Technologien konstruiert wurde.

Die folgenden Informationen sollen Ihnen helfen, den Helm ordnungsgemäß zu pflegen, so dass Sie möglichst viel Freude an ihm haben.

## Funktion

Hauptaufgabe eines Helms ist es, Ihren Kopf bei einem Unfall vor Stößen zu schützen. Dazu umschließt ein Helm Ihren Kopf mit einer Schale aus Materialien, die Aufprallenergie aufnehmen und dämpfen können. Daneben soll ein Helm beim Fahren mit hoher Geschwindigkeit und unter unterschiedlichsten Wetterbedingungen höchsten Tragekomfort bieten. Das geht jedoch nicht ohne Kompromisse: Um ausreichend Schutz und Tragekomfort bieten zu können, schränkt ein Helm das Hörvermögen, das seitliche Gesichtsfeld und die Bewegungsfreiheit in bestimmtem Maße ein.

## Passgenauigkeit

Für maximalen Schutz muss Ihr Motorradhelm ScorpionExo® gut und bequem auf dem Kopf sitzen und der Kinnriemen muss festgezogen sein. Wenn sich der Helm zur Seite oder nach vorn und hinten bewegen lässt, ohne an Gesichtshaut und Haar zu ziehen, ist er zu groß. Wenn der Helm auf den Kopf drückt oder Schmerzen verursacht, ist er zu klein.

## Visier

Das Visier Ihres Motorradhelms ScorpionExo® schützt vor schlechtem Wetter, kleinen fliegenden Objekten und Wind (übertrifft VESC-8). Es gibt getönte Visiere, die die Augen vor übermäßiger Sonneneinstrahlung schützen. Mit dem exklusiven, zum Patent angemeldeten Speedshift® System von ScorpionExo® können Sie das Visier in wenigen Sekunden wechseln.

TRAGEN SIE BEI DUNKELHEIT ODER SCHLECHTEN SICHTVERHÄLTNISSEN KEIN DUNKLES ODER GETÖNTES VISIER. Das ist nicht nur unsicher, sondern in den meisten Staaten auch verboten.

Tragen Sie niemals ein zerkratztes oder abgenutztes Visier und fahren Sie niemals mit einem Visier mit Beschlag. Die Visiere und Sonnenblenden sind mit einer Anti-Beschlag Beschichtung ausgestattet, das aber seine Kapazität nach ungefähr 2 Jahren verlieren kann. Aus diesem Grund raten wir Ihnen, Ihr Visier mindestens aller 2 Jahre gegen ein neues Visier ScorpionExo® auszutauschen.

## Belüftung

Die Belüftung wurde so ausgelegt, dass über einen großen Temperaturbereich maximaler Tragekomfort gewährleistet werden kann. Machen Sie sich mit den Lüftungen Ihres Helms vertraut. Einige Lüftungen sind verstellbar und können zur Steuerung des Zu- und Abluftstroms teilweise geöffnet und geschlossen werden. Die Belüftung Ihres Helms darf nicht durch Schmutz, Insekten oder andere Gegenständen verstopft sein, was den normalen Luftstrom beeinträchtigen könnte. Die Belüftung ist insbesondere von grosser Bedeutung bei physischer Anstrengung oder Fahren bei warmem Wetter, aber auch bei Kälte, um zu vermeiden, dass das Visier beschlägt.

## Helmteile

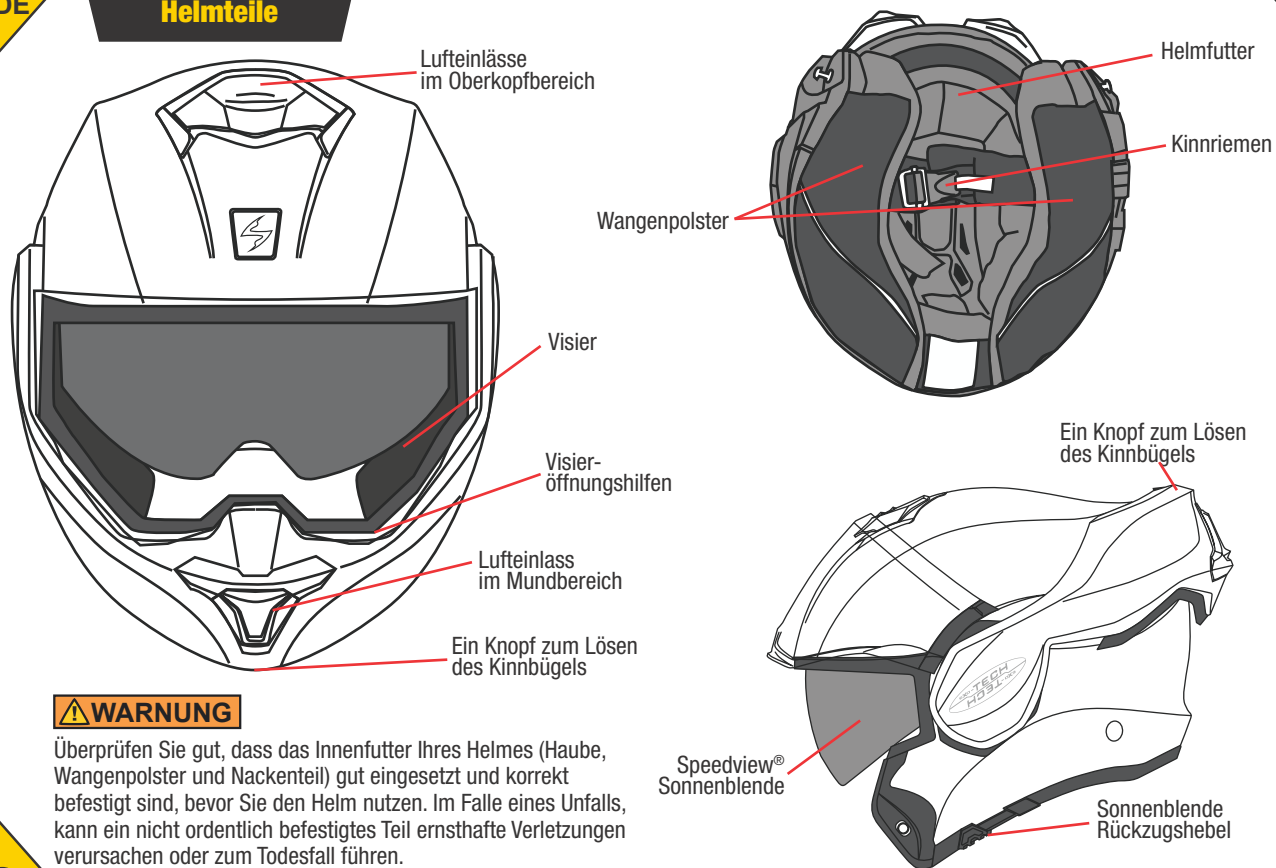
**⚠️ WARNUNG**

Überprüfen Sie gut, dass das Innenfutter Ihres Helmes (Haube, Wangenpolster und Nackenteil) gut eingesetzt und korrekt befestigt sind, bevor Sie den Helm nutzen. Im Falle eines Unfalls, kann ein nicht ordentlich befestigtes Teil ernsthafte Verletzungen verursachen oder zum Todesfall führen.

SpeedView®  
Sonnenblende

EVERCLEAR  
SPEEDVIEW®  
SUNVISOR

## BENUTZUNG DER SONNENBLENDE

ANMERKUNG: DIE KLAPPBARE, INTERNE SONNENBLENDE KANN GESENKT SOWIE EINGEZOGEN WERDEN, UNABHÄNGIG DAVON, OB DAS VISIER IN OFFENER ODER GESCHLOSSENER POSITION IST.

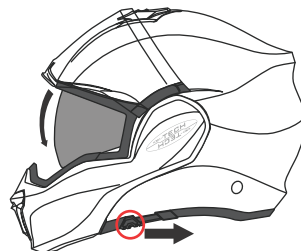

Um die Sonnenblende zu senken, schieben Sie einfach den SpeedView® Sonnenblende Rückzugs-Hebel in Richtung der Rückseite des Helms.

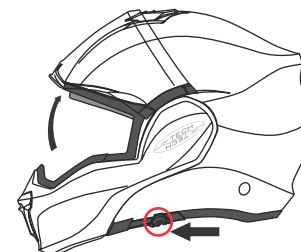

Um die Sonnenblende zu heben, schieben Sie einfach den SpeedView® Sonnenblende Rückzugs-Hebel in Richtung der Vorderseite des Helms.

**⚠️ WARNUNG**

VERSUCHEN SIE NICHT, WÄHREND DER FAHRT DIE GRUNDEINSTELLUNGEN ZU VERÄNDERN.

## ABNAHME DER SONNENBLENDE

ACHTUNG: ÖFFNEN SIE ZUNÄCHST DAS ÄUßERE VISIER IN DIE HÖCHSTE POSITION. DANN SENKEN SIE DIE SONNENBLENDE AUF DIE NIEDRICHMÖGLICHSTE POSITION.

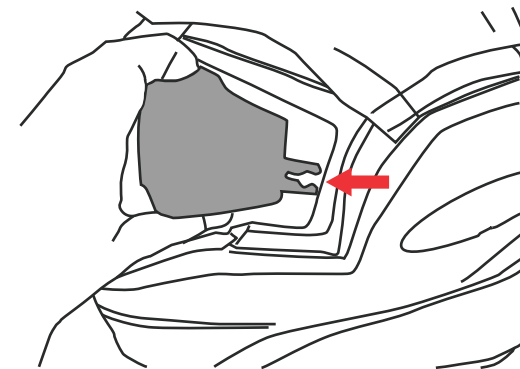

Halten Sie die Sonnenblende mit der Hand fest und ziehen Sie vorsichtig eine Seite vom Helm weg, um dieses zu lösen. Wiederholen Sie das auf der gegenüberliegenden Seite.

Die Installation erfolgt in umgekehrter Reihenfolge.

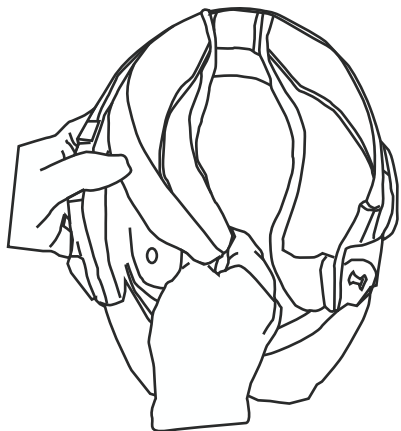
**ABNEHMEN DER WANGENPOLSTER**

Gleiten Sie mit Ihrem Daumen hinter das Wangenpolster und ziehen dann das Wangenpolstervorsichtig von der Helminnenseite ab.

Dabei müssen drei Plastikknöpfe abgeknöpft werden. Gleichzeitig ziehen Sie die Plastikverkleidung aus der Helmrinne heraus.

Wiederholen Sie diesen Vorgang für beide Wangenpolster.

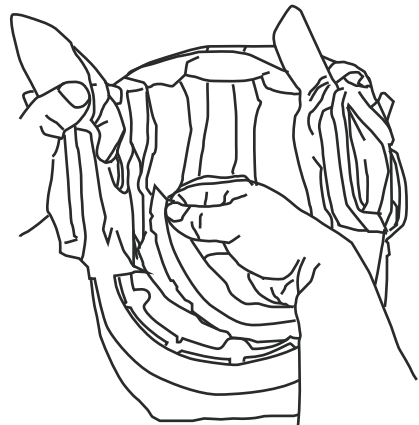
**ABNEHMEN DES HELMFUTTERS**

Nachdem die beiden Wangenpolster herausgenommen sind, fassen Sie das Helmfutter in der Nähe des Hinterkopfs und ziehen es in Richtung Augenausschnitt, um es aus den Kunststoffschnappern zu lösen.

Nachdem es aus den Schnappern gelöst ist, ziehen Sie vorsichtig am Helmfutter um es aus der Einspannrille auf Stirnhöhe zu lösen.

Gehen Sie beim Einsetzen des Helmfutters und der Wangenpolster in umgekehrter Reihenfolge vor.

Hinweis: der Windschutz ist nicht abnehmbar. Klappen Sie den Kinnbügel nach hinten, bevor Sie die Wangenpolster oder das obere Kopfpolster entfernen.

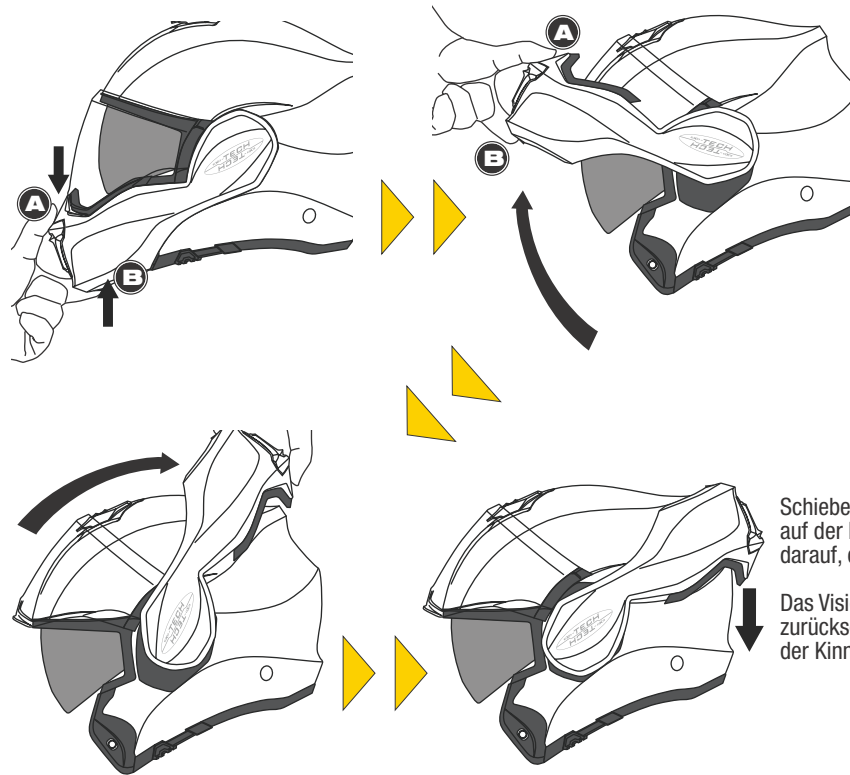

Halten Sie den oberen Teil des Kinnbügels (A) mit einem Finger fest, drücken Sie den Hebel nach oben (B) und schieben Sie den Kinnbügel zurück.

Schieben Sie den Kinnbügel nach hinten bis er vollständig auf der Rückseite des Helmes verstaute ist. Achten Sie darauf, dass er mit einem Klick einrastet.

Das Visier öffnet sich automatisch wenn Sie den Kinnbügel zurückschieben. Sie können das Visier schließen während der Kinnbügel nach hinten geklappt ist.

## Schließen der Zurückklappbarer Kinnbügel

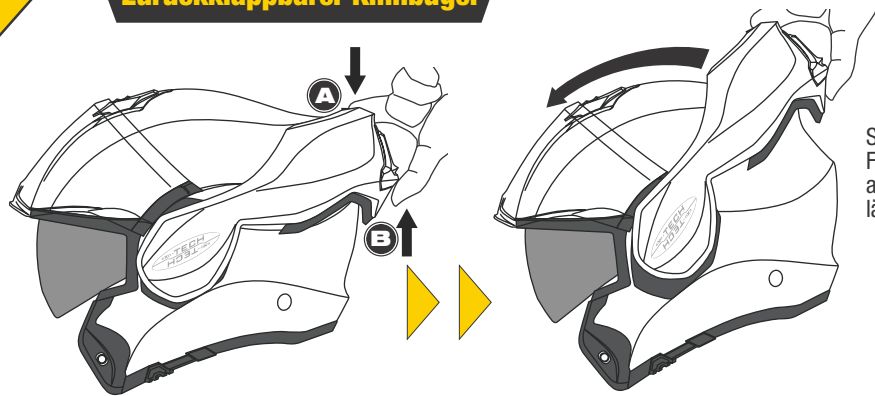

Schieben Sie den Kinnbügel mit den restlichen Fingern hoch (B) während Sie mit dem Daumen auf die Hinterseite des Helmes drücken. Dadurch lässt sich der Kinnbügel verschieben.

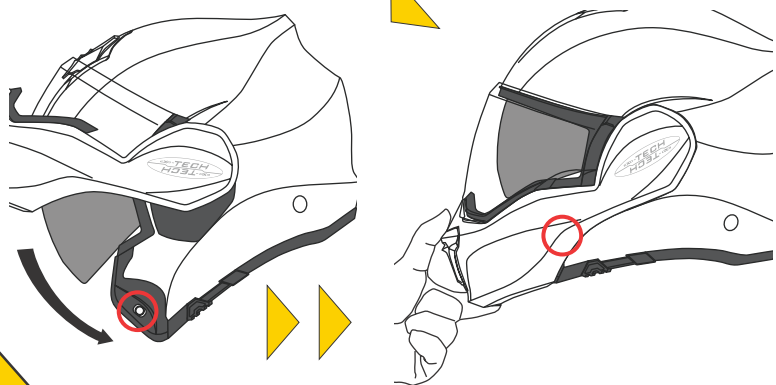

Schieben Sie den Kinnbügel nach vorne bis er geschlossen ist. Falls das Visier geschlossen ist, öffnet es sich automatisch während der Kinnbügel verschoben wird.

Das Visier schließt sich nicht automatisch und muss manuell geschlossen werden.

### **⚠️ WARNUNG**

Achten Sie auf ein klickendes Geräusch, um sicherzustellen, dass die beiden Haken (im rot eingekreisten Bereich auf beiden Seiten) richtig eingerastet sind, und der Kinnbügel sicher verschlossen ist. Das ist für Ihre Sicherheit sehr wichtig.

## Visier Wechsel

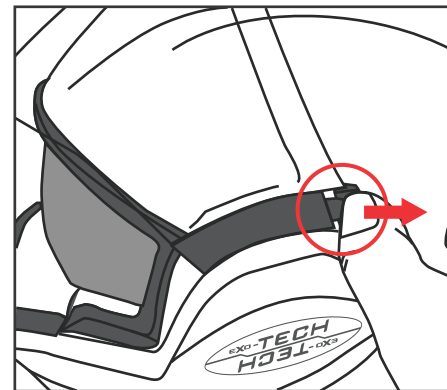

Erst das Visier vollständig öffnen.

Wenn das Visier vollständig geöffnet ist, drücken Sie Ihren Daumnagel (oder ein Werkzeug wie ein Schlitzschraubenzieher) in die Vertiefung des Riegels (im roten Kreis) und schieben Sie ihn nach oben.

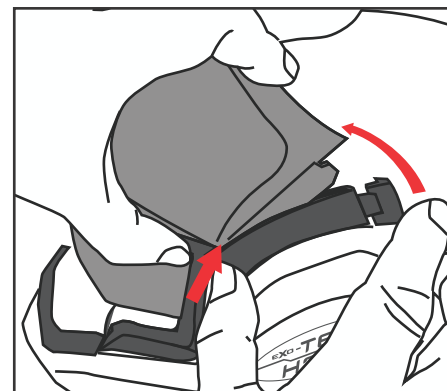

Wenn der Riegel geöffnet ist, schieben Sie das Visier leicht nach oben und ziehen Sie es raus.

Wiederholen Sie den Vorgang auf der anderen Seite.

Die Installation des Visiers erfolgt in umgekehrter Reihenfolge.

**HINWEIS:** AUS SICHERHEITSGRÜNDEN SOLLTE DAS RATSCHENSYSTEM NICHT VOM NUTZER DEMONTIERT WERDEN. ES WIRD EMPFOHLEN IHREN SCORPIONHÄNDLER ODER IHR GARANTIEZENTRUM ZU KONTAKTIEREN, FALLS DIE RATSCHEN ZWECKS REPARATUR DEMONTIERT WERDEN MUSS.

### **⚠️ WARNUNG**

VERSUCHEN SIE NICHT, WÄHREND DER FAHRT DIE GRUNDEINSTELLUNGEN ZU VERÄNDERN.

## Sichern und Tragen des Helms

Setzen Sie den Helm nicht einfach wie einen Hut auf den Kopf. Sie sollten Ihren ScorpionExo®-Motorradhelm wie folgt tragen : Fassen Sie mit beiden Händen an den unteren Helmrand und halten die Kinnriemen mit den Daumen fest. Dann "rollen" Sie den Helm über den Kopf, beginnend an der Stirn.

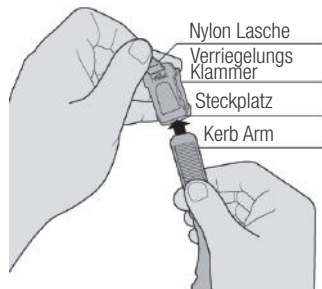

### BENUTZUNG DES KINNRIEMENS

Während Sie Ihren Helm tragen, greifen Sie zum Kinnriemen mit der rechten Hand, und der Verriegelungsmechanismus mit der linken Hand. Ziehen Sie die Nylon Lasche mit Daumen und Zeigefinger, um den Verriegelungs Klammer zu öffnen. Legen Sie die Kerb Arm in den Steckplatz. Lassen Sie den Nylonknopf los, um den Verschluss zu fixieren. Nach Bedarf anpassen.

LEGEN SIE SCHLIESSLICH IHREN KINNRIEMEN FEST UND SICHER AN. Prüfen Sie den Kinnriemen regelmäßig auf festen Sitz, da er durch Vibrationen oder Wind gelockert werden kann.

### Reinigen ihres Helmsystems

Die Komponenten Ihres Motorradhelms ScorpionExo® können durch Wasser nicht beschädigt werden. Innenfutter und schweißabsorbierende Wangenpolster sind maschinenwaschbar. Waschen Sie sie mit einem milden Reinigungsmittel und warmem Wasser und lassen sie an der Luft trocknen. Wir empfehlen eine Reinigung per Hand, eine Reinigung mit der Maschine ist jedoch möglich (Alle Teile in Waschbeutel legen um Beschädigungen zu vermeiden). Wählen Sie einen "sanften" Waschgang, damit das schweißabsorbierende Material des Futters nicht beschädigt wird. Legen Sie Teile des Futters nicht in den

in den Trockner. Übermäßige Hitzeeinwirkung kann Schaum und Bezüge beschädigen. Das Visier und die Sonnenblende kann mit Kunstpolitur oder milder Seife und Wasser gereinigt werden. Die Helmschale sollte ausschließlich mit einem milden Reinigungsmittel und Wasser gereinigt werden. VERWENDEN SIE zur Reinigung des Futters oder des Visiers Ihres Helms KEINE LÖSUNGSMITTEL, REINIGUNGSMITTEL, KLEBSTOFFE ODER CHEMIKALIEN AUF PETROLEUMBASIS. Schale, Futter und Visier Ihres Helms können durch diese Produkte ernsthaft beschädigt werden. Eine Schicht Autopolitur auf der Außenseite der Schale sorgt für zusätzlichen Glanz und schützt den Lack.

### Achtung

Für Ihre Sicherheit ist es wichtig, dass Sie Bedienungsanleitung und alle Warnhinweise des Besitzers vollständig lesen.

### Was Sie nicht tun sollten

Fahren Sie NICHT mit losem Kinnriemen oder offener Schnalle. Reinigen Sie Ihren Helm NICHT mit Lösungsmitteln, Benzol, Verdünnern, Reinigungsmitteln oder Produkten auf Petroleumbasis. Überstreichen Sie die Lackschicht ihres Helms NICHT. Lassen Sie Ihren Helm NICHT auf eine harte Oberfläche fallen. Dadurch kann der Lack Ihres Helms beschädigt und/oder seine Schutzfähigkeit beeinträchtigt werden. Hängen Sie Ihren Helm NICHT an den Rückspiegel Ihres Motorrads: Die scharfe Spiegelkante kann das stoßdämpfende Futter des Helms zusammendrücken und beschädigen. Legen Sie Ihren Helm NICHT auf den Sitz oder den Tank des Motorrads. Er könnte auf den Boden fallen und beschädigt werden. Am besten legen Sie den Helm auf den Boden, damit er nicht fallen kann.

Fahren Sie NICHT mit zerkratzttem Visier. Das kann Ihre Sicht beeinträchtigen, insbesondere bei Nacht. Verändern Sie KEINE Bestandteilen Ihres Helms (z.B. Durchbohren der Schale, Zerschneiden und Quetschen des stoßdämpfenden Futters). Die Installation von Soundsystemen, Lautsprechern und Mikrofonen vermindert die Schutzfähigkeit Ihres Helms und wird nicht empfohlen. Setzen Sie den Helm NICHT mehr auf, wenn er gefallen ist oder in einen Unfall verwickelt war. Ersetzen Sie ihn auch dann, wenn mit bloßem Auge keine Beschädigung erkennbar ist. Tragen Sie dunkle oder getönte Visiere NICHT bei Dunkelheit oder schlechten Sichtverhältnissen. Legen Sie Innenfutter und Wangenpolster nach dem Waschen NICHT in den Trockner. Lassen Sie sie an der Luft trocknen. Sie dürfen das Visier NICHT abnehmen, wechseln oder ersetzen während Sie mit Ihrem Motorrad oder ATV fahren.

### Garantie

Alle ScorpionExo®-Helme haben eine Garantie von 5 Jahren. Auch wenn kein erkennbarer Schaden an Ihrem Helm zu sehen ist, kann das regelmässige Tragen über einen längeren Zeitraum die Sicherheitsfunktion Ihres Helms beeinträchtigen und erhöht das Risiko von Beschädigungen bei einem Unfall. Deshalb ist es ratsam, Ihren Helm nicht später als alle 5 Jahre nach Ihrem Kauf zu ersetzen. Wenn Sie einen Garantiefall haben, gehen Sie zu Ihrem Scorpion Händler mit Ihrer Rechnung (Die Rechnung ist ein Kaufbeweis, dieser ist wichtig, um den Garantie-Prozess einzuleiten) Sie können alle unsere Scorpion Händler auf unserer Webseite finden : <http://www.scorpionsports.eu/english/dealers/find-a-dealer/find-a-dealer.htm> (Suchen Sie das Land und dann den Ort aus) der Händler kontaktiert dann unseren Kundenservice, um den Garantie-Prozess einzuleiten, um dann Ihren Helm untersuchen und/oder reparieren zu lassen.

**YEAR**  
**5**  
**WARRANTY**



## 1 Mentonera Abatible

Scorpion ha desarrollado un sistema de trinquete único y fácil de manejar con protector facial de apertura automática. El sistema de trinquete abatible de Scorpion se caracteriza por ser de un grosor delgado; además da un sellado adecuado para lograr una apariencia de cara completa con una funcionalidad perfecta.

## 2 Visera de sol SpeedView®

Es una visera de sol plegable y reemplazable. Elija la posición hacia arriba o abajo regulando el botón. Recubierto con nuestro exclusivo EverClear®, anti-escarchado.

## 3 Forro KwikWick® III

Es posible sacar y lavar, es suave, elástico, higiénico, está hecho con material específico avanzado que puede evitar la humedad.

## 4 Espacio Amplio para la Visión

EXO-Tech tiene un espacio amplio para la visión que ofrece una visión más amplia permitiendo la conducción más segura. Además se adapta a las gafas de la mayoría de las marcas y tallas.

## 5 Pinlock® 100% MaxVision®

Pantalla antirrayas con hueco y lente insertada Pinlock® 100% Max Vision® resistente al vaho.

## 6 Almohadas 3D

Almohadillas interiores tridimensionales contorneadas.

## 7 Sistema de ventilación

Son orificios de entrada y salida de aire diseñados exclusivamente para posibilitar una ventilación óptima en días de calor, y mantener el calor en días de frío.

## 8 Bolsillo de Altavoz

En la EPS se encuentran los bolsillos para los dispositivos de altavoz.

## 9 KwikFit®

Las espumas laterales KwikFit® permiten ponerse y quitarse fácilmente los estilos más comunes de gafas.

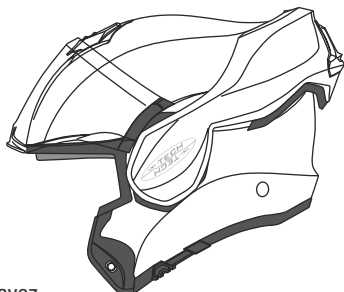

ECE 22.05  
APPROVED

LAS FOTOS MOSTRADAS EN ESTE MANUAL, SON ÚNICAMENTE DE REFERENCIA Y PUEDEN VARIAR DEL PRODUCTO REAL.

## 10 Ventilación Superior de un Solo Toque

El resorte de torsión aplicado al mecanismo de ventilación superior permite abrir y cerrar con un solo toque.

## Introducción

Felicidades por su adquisición de un casco ScorpionExo® de primera calidad. Este casco incorpora el diseño más nuevo y la construcción y la tecnología más avanzadas disponibles actualmente en el mercado, y es una inversión excelente para su comodidad y su seguridad.

Recuerde que no hay casco que pueda protegerle de todos los impactos posibles o previsible, aún cuando esté construido con los materiales y la tecnología más modernos y de mejor calidad.

La siguiente información le ayudará a utilizar y mantener adecuadamente su casco.

## Función

La principal función de un casco, es proteger la cabeza de un golpe en caso de accidente. Para ello, el casco le rodea la cabeza con una matriz de materiales diseñados para que absorban y amortigüen la energía del impacto. El casco también se diseña de manera que sea cómodo para usted al conducir a bastante velocidad y en diferentes condiciones meteorológicas.

Sin embargo, presenta una dificultad: Al proporcionarle protección y comodidad, el casco también reduce hasta cierto punto su percepción auditiva, visión periférica y movimiento físico.

## Ajuste

Para la máxima seguridad, es importante que al casco ScorpionExo® se asiente en la cabeza ajustada y cómodamente, con la correa de sujeción debidamente abrochada. Si el casco oscila de un lado para otro o hacia delante y hacia atrás sin tirar de la piel de la cara ni del cuero cabelludo, entonces es demasiado grande. Si el casco le aprieta o le causa dolor, entonces es demasiado pequeño.

## Pantallas

La pantalla del casco ScorpionExo® proporciona protección contra las condiciones climáticas, los pequeños objetos volantes y el viento. Puede adquirir pantallas coloreadas que le protejan la vista de la luz solar excesiva. El exclusivo sistema de cambio rápido de pantalla ScorpionExo® "SpeedShift®", pendiente de patente, le permite cambiar fácilmente la pantalla en menos de 10 segundos. Lea las instrucciones más adelante.

NO LLEVE NUNCA UNA PANTALLA OSCURA O COLOREADA CUANDO CONDUZCA EN LA OSCURIDAD O EN CONDICIONES DE MALA VISIBILIDAD. No sólo es peligroso, sino también ilegal en la mayoría de los países.

NUNCA UTILIZAR UNA PANTALLA RAYADA O GASTADA. NUNCA CONDUZCA CON UNA PANTALLA EMPANADA POR LA CONDENSACIÓN. LAS PANTALLAS SCORPIONEXO® (UNICAMENTE TRANSPARENTES Y AHUMADAS) VIENEN CON UNA CAPA RESISTENTE A LAS RAYADAS. Las pantallas e la visera de sol interna ScorpionExo® son tratados con un revestimiento especial anti-arañazos exterior. Este tratamiento puede perder su eficacia después de dos años de uso. Por lo tanto, para su seguridad y la visibilidad, se recomienda la sustitución de su máximo cada dos años.

## Sistema de ventilación

Los sistemas de ventilación han sido diseñados y fabricados para proporcionarle la máxima comodidad en todo un amplio abanico de temperaturas. Familiarícese con los orificios de ventilación de su casco.

Algunos orificios tienen palancas que permiten abrirlos y cerrarlos parcialmente, lo que le permite controlar el flujo de aire de entrada y salida. Debe mantener siempre su casco limpio de obstrucciones de todo tipo, entre ellas suciedad, insectos u otras partículas que podrían impedir un flujo adecuado del aire. Los sistemas de ventilación desempeñan una función importante, especialmente en situaciones de esfuerzo físico o cuando se conduce en tiempo caluroso.

## Piezas de casco

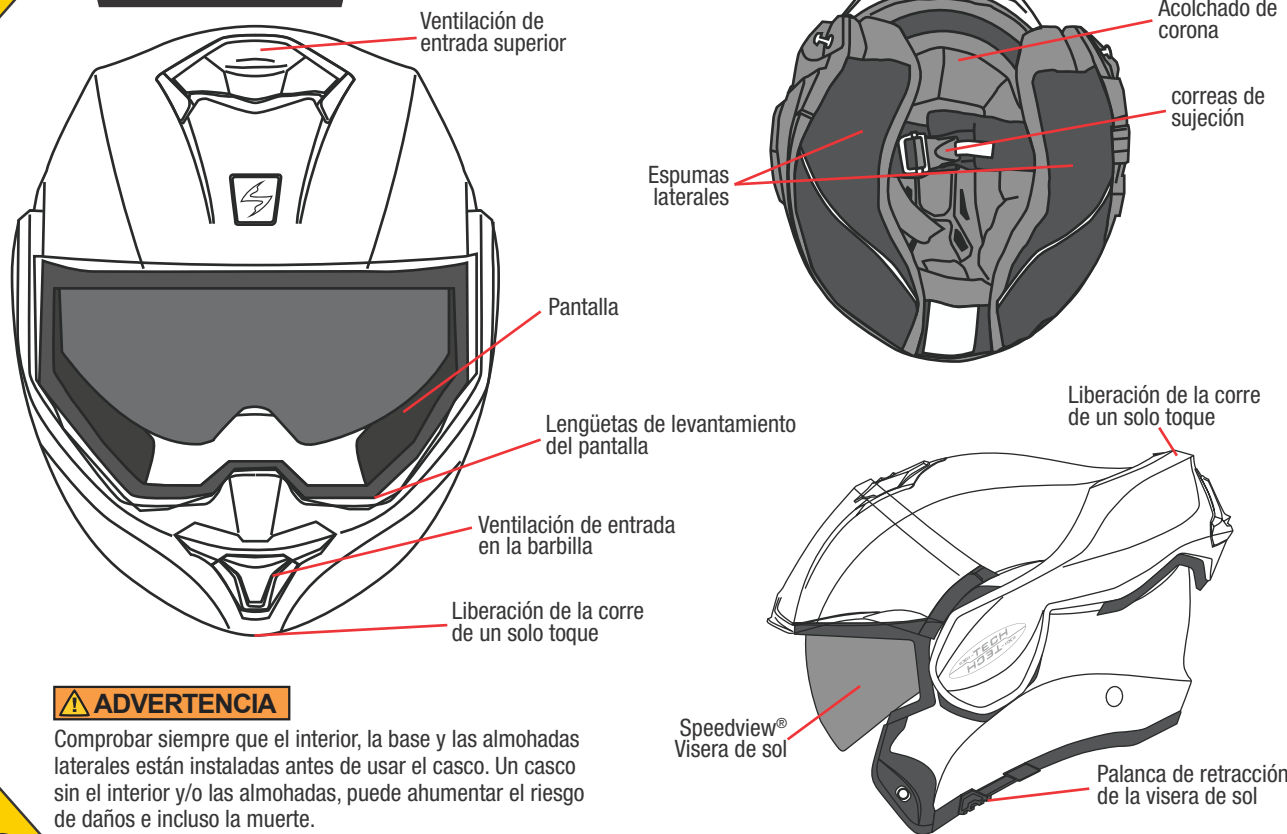
Visera de sol  
SpeedView®EVERCLEAR  
SPEEDVIEW®  
SUNVISOR

## USO DE LA VISERA DE SOL

**ADVERTENCIA: LA VISERA DE SOL INTERNA SIN IMPORTAR SI ESTÉ O NO ESTÉ CERRADO SE PUEDE CERRAR O ABRIR.**

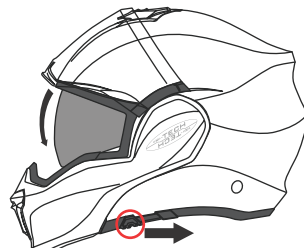

Para bajar la visera, simplemente deslice la palanca de retracción, Speedview® hacia la parte trasera del casco.

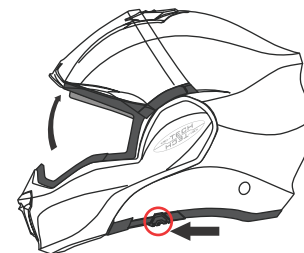

Para elevar la visera, simplemente deslice la palanca de retracción, Speedview® hacia la parte delantera del casco.

**⚠️ ADVERTENCIA**

NO AJUSTE LA POSICIÓN MIENTRAS CONDUCE.

## EXTRACCIÓN DE LA VISERA DE SOL

**ATENCIÓN: PRIMERO, ABRA LA PANTALLA A LA POSICIÓN MÁS ALTA. LUEGO, BAJE LA PANTALLA PARA DEJAR AL DESCUBIERTO EL SOPORTE LATERAL, QUE SOSTIENE LA VISERA DE SOL EN SU SITIO.**

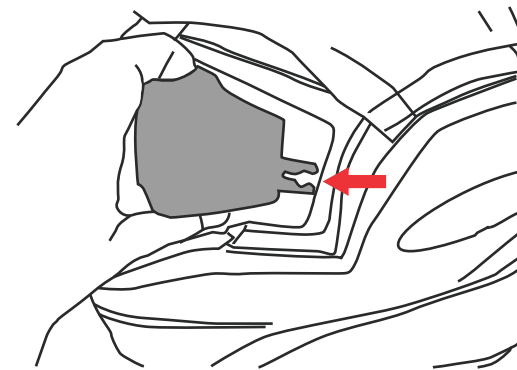

Sostenga firmemente la visera con la mano y tire suavemente de un lado del casco para liberar. Repita para liberar el lado opuesto.

Invierta el proceso para la instalación.

## Forro KwikWick® III

### PARA QUITAR LAS ESPUMAS LATERALES

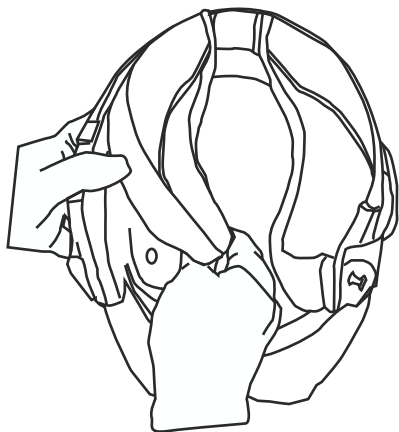

Con el pulgar por detrás de la espuma lateral, tire suavemente de la espuma lateral para separarla de la pared de interior del casco. Se separa la almohadilla apretando los tres botones de plástico.

Al mismo tiempo, hay que empujar el apoyador de plástico del borde del casco.

Repita este proceso para ambas espumas laterales.

### PARA QUITAR EL ACOLCHADO DE CORONA

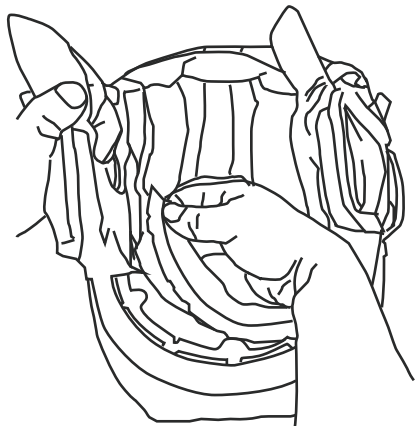

El primer paso es quitar las espumas laterales.

Detrás del casco, separe el acolchado de corona de la carcasa desabrochando los dos botones a presión.

Saque el acolchado de corona del casco separándolo suavemente del canal de la frente.

Invierta este proceso para la instalación.

Nota: La aero faldilla no es removible. Gire la mentonera hacia atrás antes de quitar las almohadillas de las mejillas o el forro de la corona.

## Abrir la Mentonera Abatible

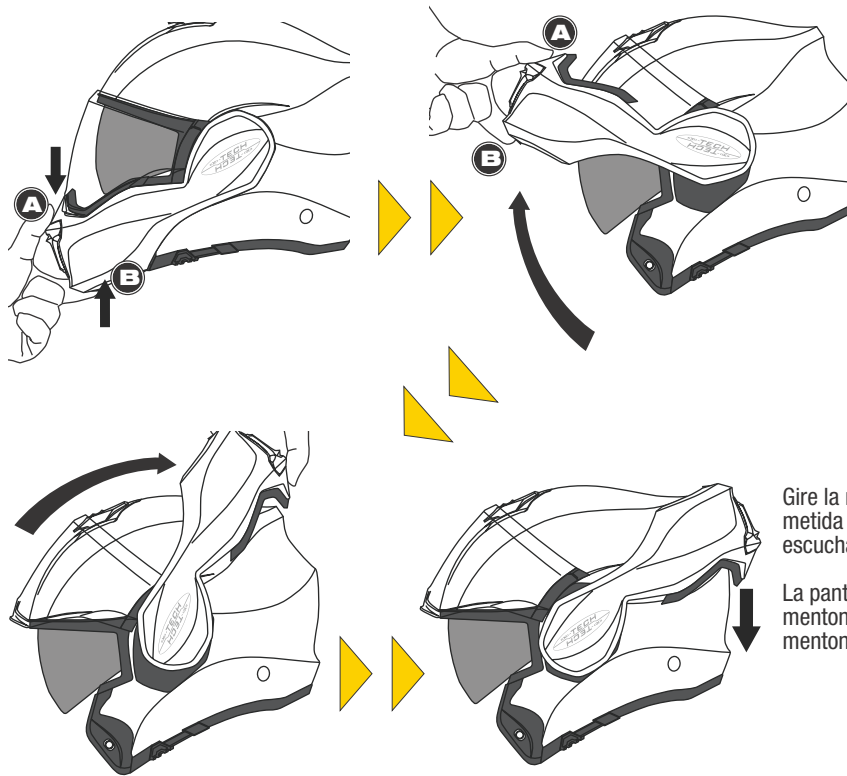

Mientras se sostiene la parte superior de la mentonera (A) con un solo dedo, empuje la palanca hacia arriba (B) y retire la mentonera de la cara.

Gire la mentonera hasta que esté completamente metida en la parte trasera del casco. Asegúrese de escuchar el sonido del "clik".

La pantalla se abrirá automáticamente al girar la mentonera. Puede bajar la pantalla mientras que la mentonera esté metida en la parte trasera.

## Cerrar la Mentonera Abatible

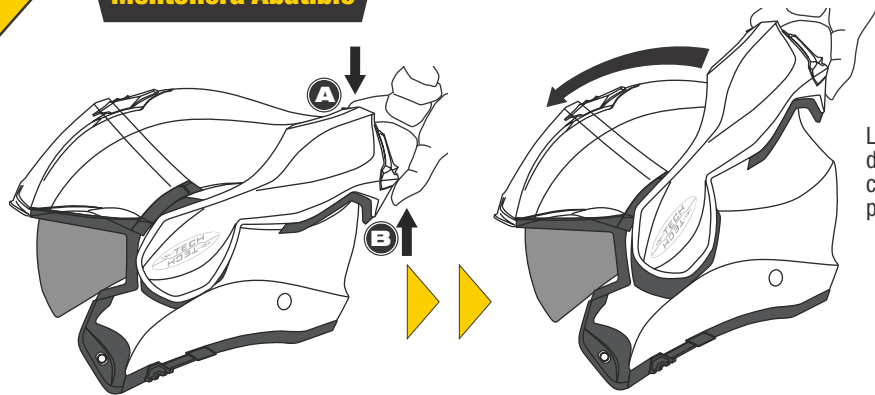

Levante la mentonera usando el resto de los dedos (B) mientras empuja la parte trasera del casco (A) con su dedo pulgar. Así la mentonera podrá girar.

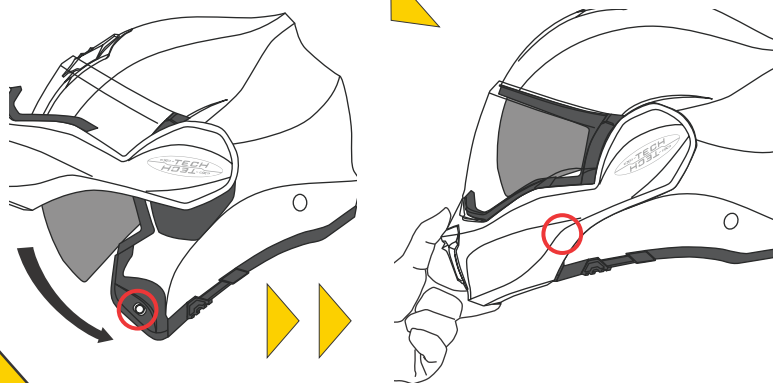

Gire la mentonera hasta que la mentonera se cierre. Si la pantalla está bajada, se abrirá automáticamente mientras se gira la mentonera.

La pantalla no se cierra automáticamente. Se debe cerrarla manualmente.

### ⚠ ADVERTENCIA

Asegúrese de escuchar el sonido "clic" para verificar que los dos ganchos (colocados en el área con un círculo rojo en cada lado) estén bien enganchados, así la mentonera se cerrará seguramente. Esto es muy importante para su seguridad.

## Cambio de la pantalla

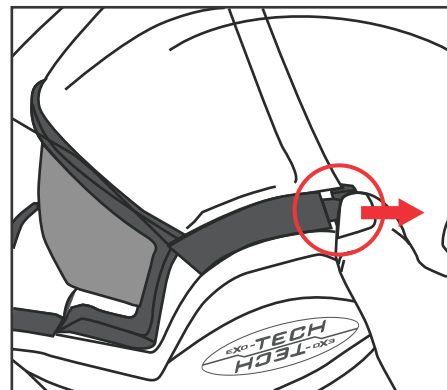

Primero, abra la pantalla completamente.

Cuando la pantalla esté completamente abierta, ponga su uña del pulgar (o alguna herramienta como un destornillador plano) a la hendidura del gancho (del círculo rojo) y levántela.

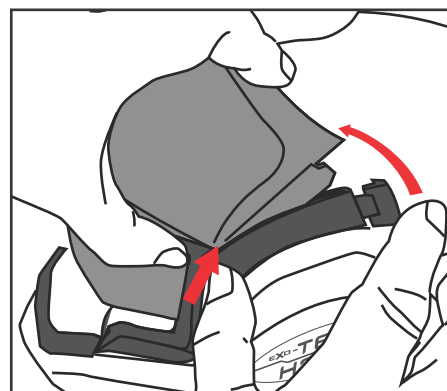

Cuando se abra el gancho, levante la pantalla ligeramente y sáquela.

Repita el mismo proceso para soltar el lado opuesto.

Revierta el proceso para instalar la pantalla.

NOTA: PARA RAZONES DE SEGURIDAD, EL TRINQUETE NO DEBE SER DESARMADO POR EL USUARIO. ES RECOMENDABLE QUE CONTACTE SU DISTRIBUIDOR DE SCORPION O UN CENTRO DE GARANTÍA SI FUESE NECESARIO DESARMAR EL TRINQUETE PARA REPARAR SU CASCO.

### ⚠ ADVERTENCIA

NO AJUSTE LA POSICIÓN MIENTRAS CONDUCE.

## Para ajustar y asegurar el casco

No se ponga simplemente el casco apretándolo en la cabeza como si fuera un sombrero. El casco ScorpionExo® debe colocarse en la cabeza de la siguiente manera: con ambas manos, agarre el casco por su borde inferior sujetando al mismo tiempo con los pulgares las correas de sujeción, y luego "envuélvase" la cabeza con el casco empezando por la frente. Siga deslizando el casco hacia la nuca hasta que descansa plenamente en ella, de manera que el cráneo y los pómulos estén totalmente en contacto con los acolchados interiores y las almohadillas.

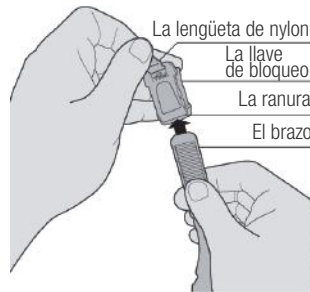

### CÓMO USAR LAS CORREAS DE SUJECCIÓN

Mientras que usted está usando el casco, sujete la correa de sujeción con la mano derecha, y el mecanismo de bloqueo con la mano izquierda. Tire de la lengüeta de nylon con el dedo pulgar y el dedo índice para abrir la llave de bloqueo. Inserte la correa en la ranura. Liberar la pestaña nylon para bloquear el brazo en su lugar. Ajuste según sea necesario.

### ABROCHE FIRMEMENTE Y ASEGURE LA CORREA DE SUJECCIÓN

Compruebe de vez en cuando el ajuste de la correa de sujeción, las vibraciones podrían aflojarla.

### Limpieza del casco

El agua no puede dañar ninguno de los componentes de su casco ScorpionExo™. Todos los acolchados para la cabeza y almohadillas antisudor para los pómulos se pueden lavar en la lavadora. Lávelos en agua caliente, con un detergente suave, y séquelos al aire. Se recomienda lavarlos a mano, pero también se los puede lavar a máquina. Utilice el ciclo "delicado" para evitar que el agitador dañe el material antisudor que cubre los acolchados. No ponga ningún elemento

acolchado en una secadora: el exceso de calor podría dañar la espuma y los forros. La pantalla se puede limpiar con producto de limpieza para plástico, o con agua y un jabón suave. La carcasa del casco se debe limpiar sólo con agua y un detergente suave. **NO UTILICE NUNCA PRODUCTOS QUÍMICOS, DISOLVENTES, GASOLINA, PRODUCTOS DE LIMPIEZA NI ADHESIVOS A BASE DE PETRÓLEO** para limpiar la carcasa, los acolchados ni la pantalla de su casco. El uso de dichos productos podría dañarlos seriamente. Una capa de cera para automóvil sobre la carcasa exterior (excepto en los acabados mate) proporcionará un brillo añadido y una capa de protección para el acabado.

### ¡Atención!

Para su seguridad, es importante que lea completamente las advertencias manuales y todos los.

### Lo que no hay que hacer

NO conduzca sin abrocharse la correa de sujeción.  
 NO limpie el casco con productos a base de petróleo, disolventes, gasolina, diluyentes ni productos de limpieza.  
 NO pinte sobre el acabado del casco sin proteger y aislar totalmente el acolchado amortiguador de impactos y las piezas de plástico. En caso contrario, la garantía quedará invalidada.  
 NO deje caer el casco sobre superficies duras. Podría ocasionar daños en el acabado del casco y/o reducir su capacidad protectora.  
 NO ponga el casco en el espejo retrovisor de su motocicleta: La presión cortante del borde del espejo comprimiría y dañaría el acolchado amortiguador del casco.  
 NO ponga el casco en el asiento ni sobre el depósito de gasolina de su motocicleta. El casco puede caerse fácilmente y chocar contra el suelo, lo que podría dañarlo. Lo mejor es dejar el casco en el suelo, para que pueda caerse.

NO conduzca con una pantalla rayada. Podría impedirle ver bien, especialmente de noche.

NO modifique ningún componente del casco, por ejemplo perforando la carcasa o cortando y comprimiendo el acolchado amortiguador de choques. La instalación de sistemas de sonido, altavoces y micrófonos no es recomendable, pues reduce la capacidad protectora del casco. NO vuelva a usar el casco si se ha caído o si ha sufrido un accidente. Sustitúyalo aunque el daño no sea visible a simple vista. NO lleve una pantalla oscura ni coloreada en la oscuridad o en condiciones de mala visibilidad.

NO ponga los acolchados para la cabeza ni las almohadillas para los pómulos en la secadora después de lavarlas. Deje que se sequen al aire.

NO intente quitarse la pantalla, moverla, ni cambiarla mientras esté conduciendo su motocicleta o su ATV.

NO use pintura que requiera curado al calor.

### Garantía

Todos los cascos ScorpionExo® tienen una garantía de 5 años. Aunque no hayan desperfectos visibles en su casco, su uso habitual y el paso del tiempo pueden afectar en su funcionamiento general y en su protección y aumentar el riesgo de daños en caso de accidente. Es recomendable reemplazar el casco cada 5 años desde la fecha de compra.

Si tiene alguna reclamación de garantía, diríjase a su tienda Scorpion junto a la factura ( esta es la prueba de compra, necesaria para empezar el proceso de garantía ). Puede encontrar la lista de clientes en nuestra página web: <http://www.scorpionsports.eu/spanish/dealers/find-a-dealer/find-a-dealer.html> ( escoja su país y localización ).

El cliente contactará con nuestro departamento postventa y empezará el proceso de garantía para poder comprobar y/o reparar su casco.



## 1 Mentoniera rovesciabile all'indietro

Scorpion ha sviluppato un sistema a cricchetto con visiera ad apertura automatica, unico e facile da usare. Il sistema a cricchetto rovesciabile all'indietro di Scorpion offre non solo uno spessore sottile ma anche una tenuta adeguata a creare un casco integrale dal design e funzionalità perfetti.

## 2 Visiera Parasole SpeedView®

Visiera interna retrattile e intercambiabile. La levetta permette facilmente di sollevare e di abbassare il visierino.

## 3 Interni KwikWick® III

Interni estraibili e lavabili in materiale ipoallergenico, con trattamento antibatterico ed elastico per garantire una traspirazione ottimale.

## 4 Visiera larga

EXO-Tech ha una visiera larga che offre una visione più ampia per guidare in sicurezza, e permette di indossare la maggior parte degli occhiali di qualsiasi marca e dimensione.

## 5 Pinlock® 100% MaxVision®

Dotata di un rivestimento anti-graffio, ha la superficie interna predisposta per il montaggio della lente Pinlock® 100% Max Vision®.

## 6 Guanciali sagomati con tre-dimensioni

Sagomati tridimensionalmente, sono composti da schiuma a tripla densità che si adatta alla forma della testa del pilota per un miglior comfort e vestibilità.

## 7 Sistema di ventilazione

I sistemi di ventilazione appositamente progettati per un flusso d'aria ottimale per massimizzare l'aria fresca.

## 8 Alloggiamento Altoparlanti

Gli alloggiamenti laterali nell'EPS sono predisposti per posizionare gli altoparlanti dell'interfono.

## 9 KwikFit®

I guanciali interni permettono un facile posizionamento degli occhiali.

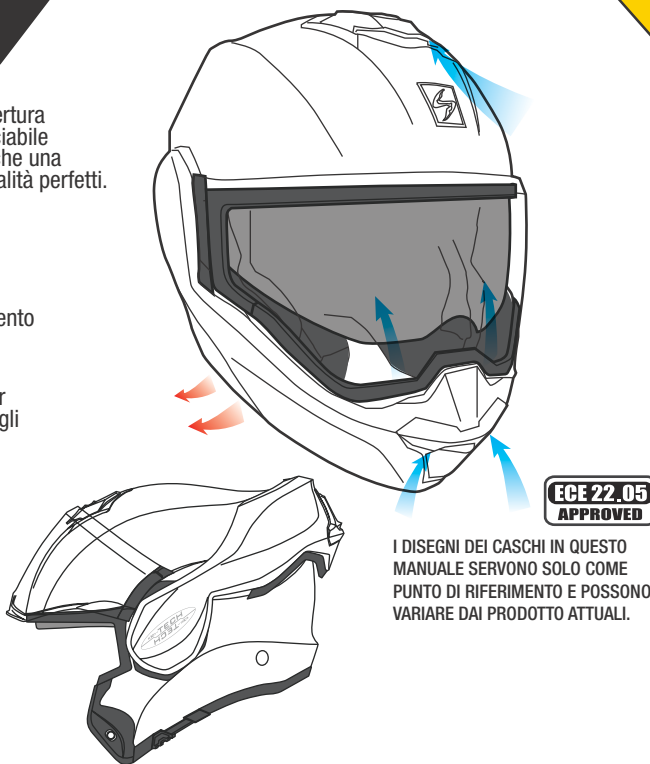

ECE 22.05  
APPROVED

## 10 Presa d'aria superiore a singolo tocco

La molla di torsione applicata al meccanismo della presa d'aria superiore permette l'apertura e la chiusura con un solo tocco.

## Introduzione

Congratulazioni per aver acquistato un casco ScorpionEXO®, un prodotto di altissima qualità. Il design e le tecnologie utilizzate nella sua fabbricazione sono quanto di meglio è oggi disponibile sul mercato e ciò rende il vostro casco ScorpionEXO® il miglior investimento possibile per il vostro comfort e la vostra sicurezza.

**IMPORTANTE:** nessun casco è comunque in grado di proteggervi da tutti i possibili urti, anche se costruito con materiali eccellenti e tecnologicamente avanzati come il vostro ScorpionEXO. Guidate sempre con prudenza.

Le seguenti informazioni vi permetteranno di impiegare e conservare il vostro casco al meglio.

## Funzione

La funzione principale di un casco è quella di proteggere la testa dagli urti in caso di incidente. A questo scopo, il casco protegge la testa con una combinazione di materiali progettati per assorbire e attutire l'energia d'urto. Il casco è inoltre studiato per fornirvi comfort durante la guida ad alta velocità e in condizioni meteorologiche varie. Tuttavia, vi è un compromesso. Il casco riduce in una certa misura la sensibilità acustica, la visione periferica e il movimento fisico, pur fornendo protezione e comfort.

## Scelta della taglia

Per assicurare la massima sicurezza e protezione, è importante che il casco ScorpionEXO® possa essere calzato sulla testa in modo perfetto e confortevole, stringendo adeguatamente il cinturino di ritenzione (sottogola). Se il casco si muove di lato, in avanti o all'indietro senza tirare la pelle del viso e il cuoio capelluto, allora è troppo largo. Se il casco comprime troppo o provoca dolore, è troppo stretto.

## Visiera

La visiera del casco ScorpionEXO® fornisce una protezione dalle intemperie, da impatti con insetti, piccoli corpi e dal vento (superiore agli standard VESC-8). Sono disponibili delle visiere colorate per proteggere gli occhi dalla luce solare in eccesso.

**MAI PORTARE VISIERE TROPPO SCURE O COLORATE NE OCCHIALI DA SOLE O VISIERINO PARASOLE ABBASSATO IN CASO DI OSCURITÀ O IN CASO DI CONDIZIONI DI SCARSA VISIBILITÀ.** Non è solo pericoloso, ma anche illegale nella maggior parte dei Paesi Europei.

**MAI PORTARE UNA VISIERA RIGATA E MAI GUIDARE CON UNA VISIERA APPANNATA.** Le visiere ed i visierini parasole interni ScorpionEXO® sono trattati con uno speciale rivestimento esterno anti-graffio. Questo trattamento potrebbe perdere la sua efficacia dopo circa 2 anni di utilizzo. Pertanto, per la vostra sicurezza e massima visibilità, vi consigliamo di sostituire la vostra visiera ogni 2 anni.

## Sistemi di ventilazione

I sistemi di ventilazione sono progettati e studiati per massimizzare il vostro comfort con il variare delle temperature esterne. Familiarizzate con le varie aperture per la ventilazione presenti sul vostro casco.

Alcune aperture per la ventilazione consentono una apertura e una chiusura parziale, permettendo così di regolare l'entrata e l'uscita del flusso d'aria. I sistemi di ventilazione del vostro casco devono sempre essere liberi da ostruzioni di qualsiasi tipo come sporcizia, insetti o altri elementi che potrebbero ostacolare il corretto flusso dell'aria. I sistemi di ventilazione rivestono un ruolo importante, specialmente quando lo sforzo fisico si fa più intenso o durante la guida in condizioni climatiche torride.

## Parti del casco

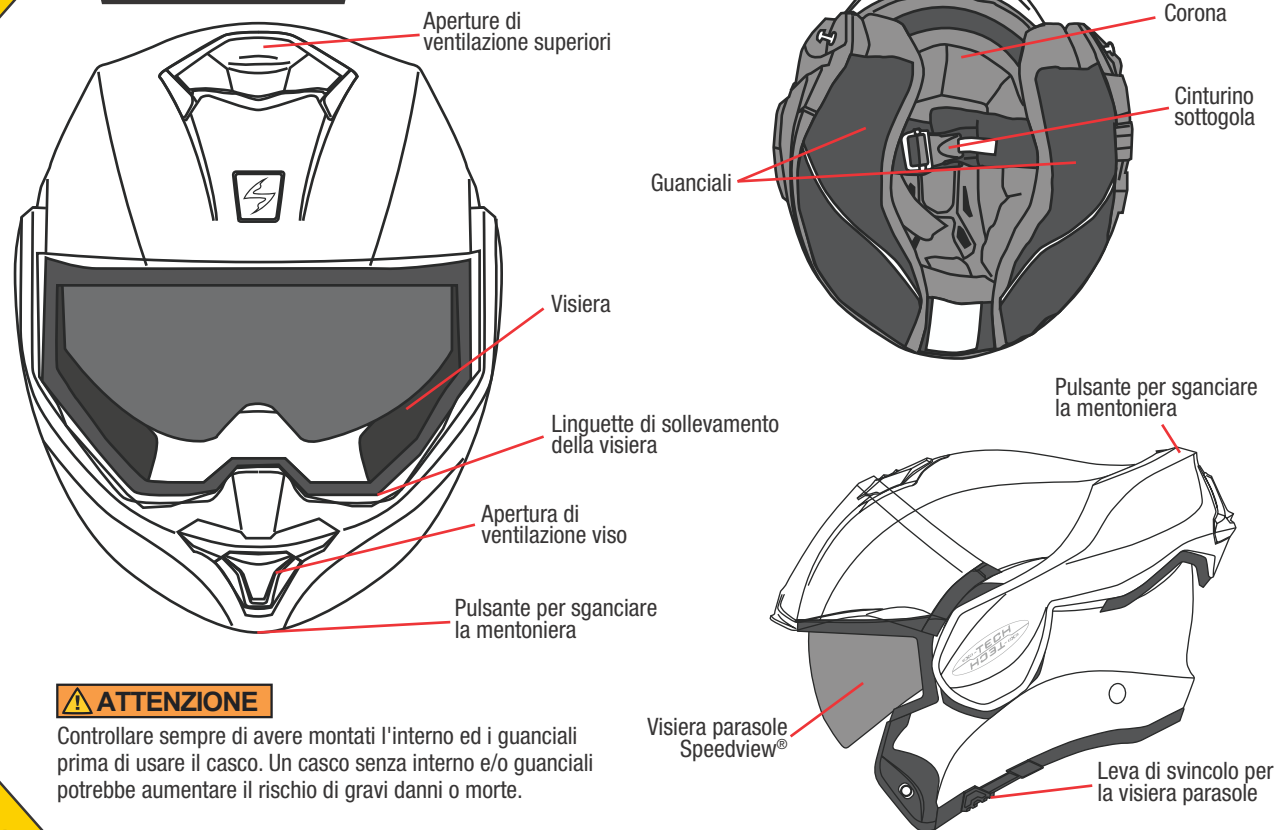
**ATTENZIONE**

Controllare sempre di avere montati l'interno ed i guanciali prima di usare il casco. Un casco senza interno e/o guanciali potrebbe aumentare il rischio di gravi danni o morte.

## Visiera parasole SpeedView®

EVERCLEAR  
SPEEDVIEW®  
SUNVISOR

## UTILIZZO DELLA VISIERA PARASOLE

NOTA BENE: LA VISIERA PARASOLE INTERNA RETRATTILE PUO' ESSERE ABBASSATA E ARRETRATA, INDIPENDENTEMENTE DALLA POSIZIONE DELLA VISIERA PRINCIPALE.

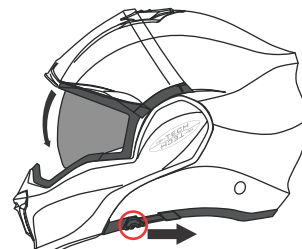

Per abbassare la visiera parasole, è sufficiente far scorrere la leva verso la parte posteriore del casco.

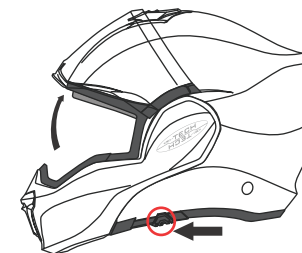

Per sollevare la visiera parasole, basta far scorrere la leva verso la parte anteriore del casco.

**ATTENZIONE**

NON AGGIUSTARE LA VISIERA DURANTE LA GUIDA.

## RIMOZIONE DELLA VISIERA PARASOLE

NOTA BENE: SOPRATTUTTO, APRIRE LA PROTEZIONE FACCIALE SOLLEVANDOLA IN POSIZIONE SUPERIORE, QUINDI ABBASSARE LA VISIERA PARASOLE PER RENDERE ACCESSIBILE LA STAFFA LATERALE CHE MANTIENE FERMA LA VISIERA PARASOLE.

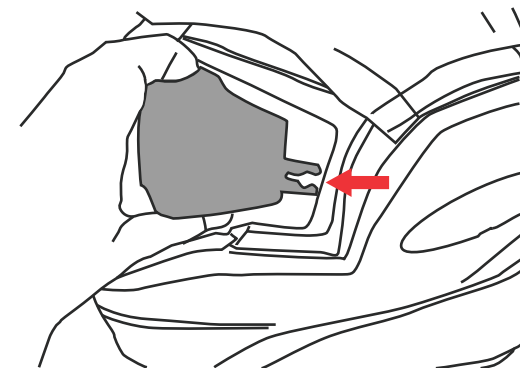

Tenendo la visiera parasole con una mano, sganciare la visiera parasole dal fermaglio e rimuoverla dalla staffa laterale. Staccare allo stesso modo la parte opposta della visiera parasole.

Invertire il processo per l'installazione.

## RIMOZIONE DEI GUANCIALI

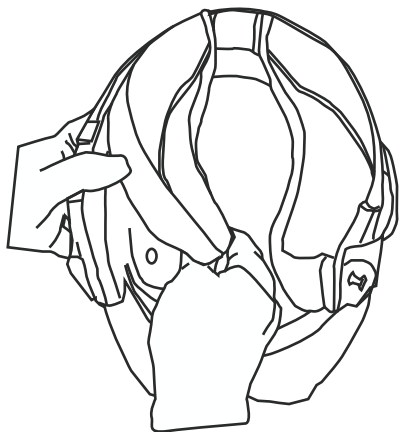

Far scorrere il pollice dietro il guanciale e tirare delicatamente il guanciale dalla parete interna del casco, sganciando i tre ganci in plastica.

Si può dunque procedere all'estrazione del guanciale. Ripetere questa procedura per entrambi i guanciali.

Per rimontare i guanciali basta invertire questo procedimento.

## RIMOZIONE DELLA CORONA

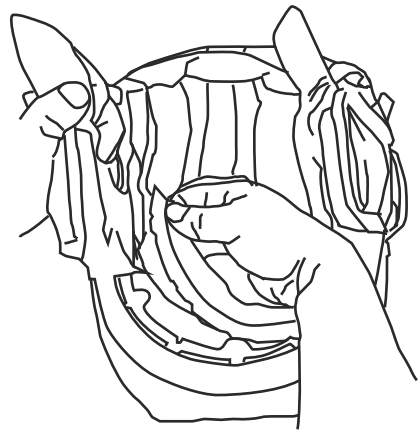

Prima di tutto, rimuovere i guanciali.

Nella parte posteriore del casco, tirare la calottina interna fuori dalla calotta, sganciando i due fermagli. Staccare delicatamente la corona.

Effettuare il procedimento al contrario per reinserire la corona.

Attenzione: il sottogola non è rimovibile. Rovesciate all'indietro la mentoniera prima di rimuovere i guanciali o la cuffia.

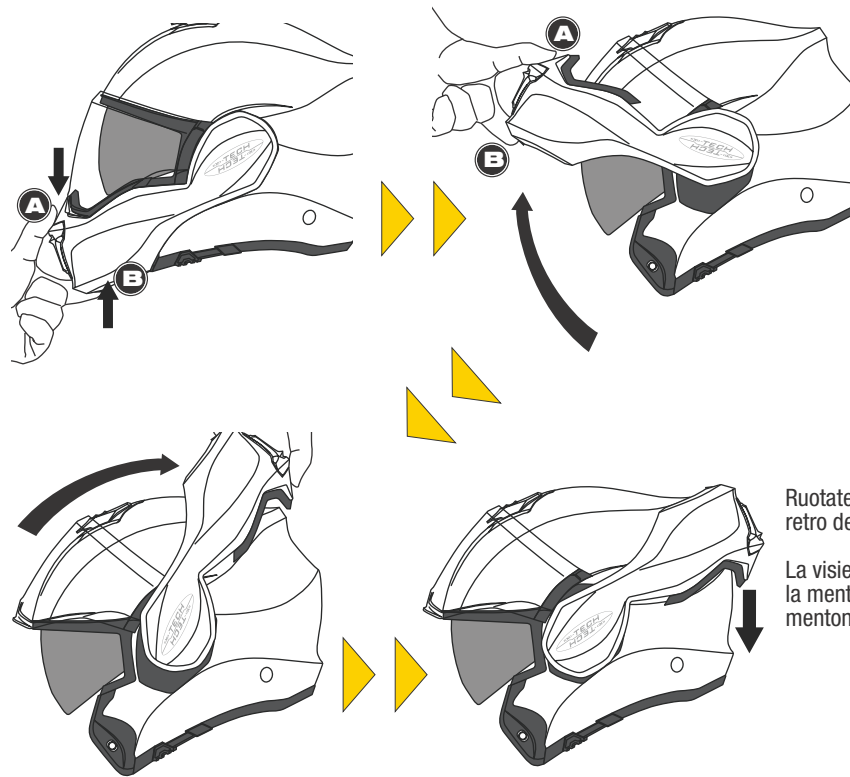

Tenendo la parte superiore della mentoniera (A) con un dito, spingete la leva in alto (B) e allontanate la mentoniera dalla faccia.

Ruotate la mentoniera fino a girarla completamente sul retro del casco. Assicuratevi di sentire lo scatto.

La visiera verrà automaticamente aperta mentre ruotate la mentoniera. Potete abbassare la visiera mentre la mentoniera è girata sul retro.



## Chiusura della Mentoniera

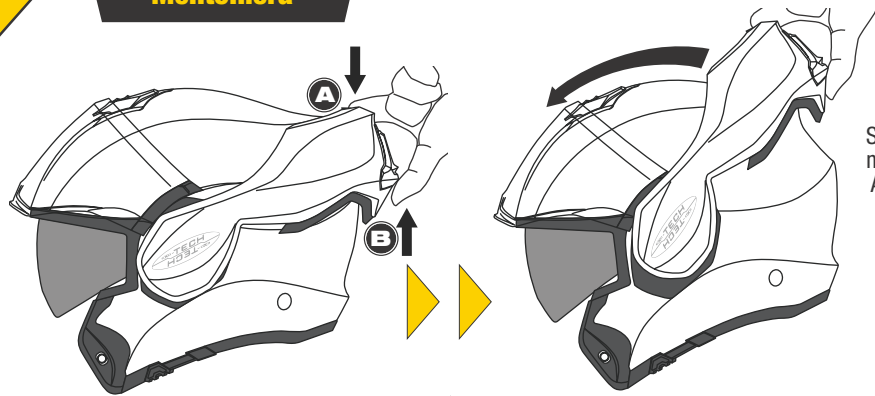

Sollevate la mentoniera con le altre dita (B) mentre spingete il retro del casco (A) con il pollice. A questo punto la mentoniera può ruotare.

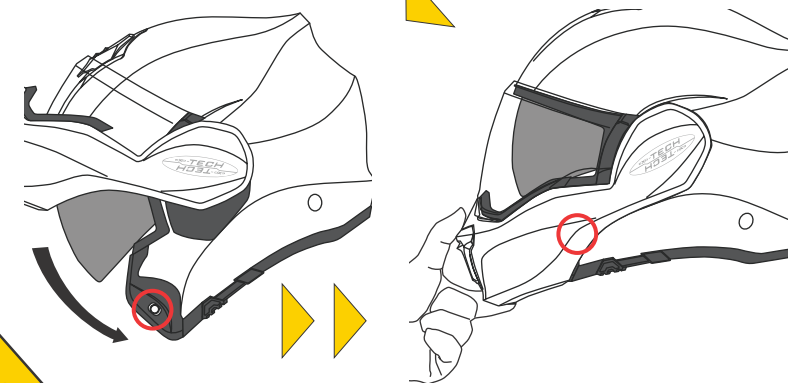

Ruotate la mentoniera fino a quando si chiude. Se la visiera è abbassata, verrà automaticamente aperta mentre si ruota la mentoniera.

La visiera non si chiude automaticamente. È necessario chiuderla manualmente.

### ⚠ ATTENZIONE

Assicuratevi di sentire lo scatto per confermare che i due ganci (posizionati nell'area cerchiata in rosso su ogni lato) siano serrati bene, e che la mentoniera sia chiusa saldamente. Questo è molto importante per la vostra sicurezza.

## Sostituzione della Visiera

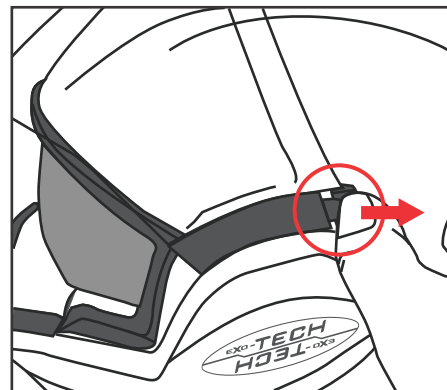

Per prima cosa, aprite completamente la visiera.

Quando la visiera è completamente aperta, inserite un'unghia (o un attrezzo come un cacciavite piatto) nella sede della linguetta (nel cerchio rosso) e sollevate.

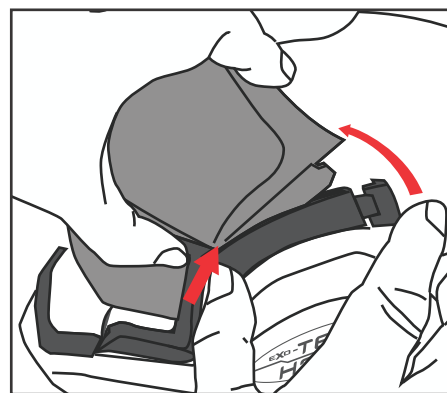

Quando la linguetta è aperta, sollevate leggermente la visiera e tiratela fuori.

Ripetete lo stesso procedimento per sganciare il lato opposto.

Eseguite il procedimento contrario per montare la visiera.

**NOTA BENE: PER MOTIVI DI SICUREZZA, IL CRICCHETTO NON DOVREBBE ESSERE SMONTATO DALL'UTILIZZATORE. SI CONSIGLIA DI CONTATTARE IL CONCESSIONARIO SCORPION O IL CENTRO DI GARANZIA SE FOSSE NECESSARIO SMONTARE IL CRICCHETTO O RIPARARE IL CASCO.**

### ⚠ ATTENZIONE

NON AGGIUSTARE LA VISIERA DURANTE LA GUIDA.

## Fissare ed Indossare Il Casco

Il casco non deve essere semplicemente indossato come se fosse un cappello. Il vostro casco ScorpionExo® deve essere indossato come segue: utilizzando entrambe le mani, afferrare il bordo inferiore del casco tenendo i cinturini con i pollici, quindi ruotare il casco sulla testa partendo dalla fronte. Continuare a ruotare il casco verso la parte posteriore della testa finché non si fermerà e la vostra testa non sia completamente in contatto con le imbottiture interne e i guanciali.

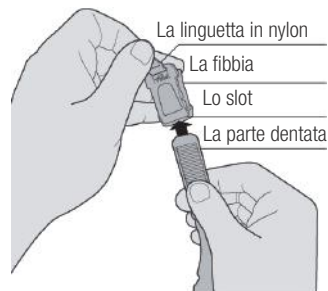

### UTILIZZO DEL CINTURINO SOTTGOLA

Mentre si indossa il casco, afferrare il parte dentata del cinturino del sottogola con la mano destra, e il meccanismo di bloccaggio con la mano sinistra. Tirare la linguetta in nylon con il pollice e l'indice per aprire la fibbia. Inserire la parte dentata nello slot. Rilasciare la linguetta in nylon per bloccare la parte dentata in posizione. Regolare se necessario.

### STRINGERE CON SICUREZZA IL CINTURINO SOTTGOLA

Controllare con sufficiente regolarità che il cinturino sia ben stretto poiché le vibrazioni o il vento potrebbero allentarlo.

### Pulire il casco

Nessun componente del casco ScorpionExo® può essere danneggiato con l'acqua. Tutte le imbottiture interne e i kit guanciali antisudore sono lavabili in lavatrice. Lavare con un detergente delicato in acqua tiepida e fare asciugare all'aria aperta. Si consiglia di lavare a mano, ma è possibile anche il lavaggio in lavatrice. Utilizzare il ciclo "delicato" per impedire che la centrifuga danneggi il materiale antisudore che copre le imbottiture interne. Non inserire le imbottiture interne

nell'asciugatrice: il calore eccessivo potrebbe danneggiare il materiale espanso e i rivestimenti. La visiera può essere pulita con un lucidante per plastica o sapone delicato e acqua. La calotta esterna del casco deve essere pulita utilizzando solo un detergente delicato e acqua.

**NON UTILIZZARE MAI SOSTANZE CHIMICHE A BASE DI PETROLIO, SOLVENTI, BENZINA, AGENTI PULENTI O ABRASIVI** per pulire la calotta esterna, le imbottiture interne o la visiera del casco. La calotta del casco, le imbottiture e la visiera potrebbero rimanere gravemente danneggiate dall'utilizzo di tali prodotti. Uno strato di cera per automobili applicato sulla calotta esterna aggiungerà lucentezza e protezione.

### Attenzione!

Per la vostra sicurezza, è importante leggere il manuale ed tutte le etichette di avvertimento.

### DO NOT

**NON guidare senza aver prima fissato con sicurezza il cinturino Garanzia sottogola.**

**NON pulire il casco con prodotti a base di petrolio, solventi, benzina, agenti diluenti o pulenti.**

**NON dipingere sulla finitura del casco.**

**NON gettare il casco da qualsiasi altezza su di una superficie dura.** La finitura del casco potrebbe rimanere danneggiata e/o ridursi la capacità del casco stesso di proteggervi.

**NON posizionare il casco sullo specchietto retrovisore della moto:** la pressione esercitata dai bordi potenzialmente affilati dello specchio potrebbero comprimere e danneggiare l'imbottitura interna antishock del vostro casco.

**NON posizionare il casco sul sedile o sul serbatoio della moto.** Potrebbe facilmente scivolare e cadere a terra, danneggiandosi. È preferibile poggiare il casco direttamente a terra così che non possa cadere o scivolare in nessuna direzione.

**NON guidare con una visiera graffiata.** Potrebbe ridurre la visibilità, specialmente di notte.

**NON modificare nessuna parte del casco, ad esempio trapanandone la calotta oppure tagliando e/o premendo l'imbottitura antishock.**

L'installazione di sistemi audio, altoparlanti e microfoni riduce la capacità del casco di proteggervi e non è consigliata.

**NON riutilizzare il casco se è caduto o è rimasto coinvolto in un incidente.** Sostituirlo anche se il danno non è visibile a occhio nudo. **NON indossare mai una visiera scura o colorata in condizioni di scarsa visibilità o durante la guida notturna.**

**NON mettere ad asciugare le imbottiture interne e i kit guanciali nell'asciugatrice dopo il lavaggio.** Lasciare asciugare all'aria aperta. **NON tentare di rimuovere, sostituire o cambiare la visiera durante la guida.**

### Garanzia

Tutti i caschi ScorpionExo® sono garantiti 5 anni.

Anche se non sono presenti danni visibili sul casco, l'usura generale nel tempo può compromettere la sicurezza dello stesso, aumentando il rischio di lesioni durante un incidente. Si consiglia, pertanto, di sostituire il casco 5 anni dall'acquisto.

In caso di reclamo in garanzia, recarsi cortesemente dal rivenditore autorizzato con copia fattura o scontrino fiscale che è assolutamente necessario per procedere al riconoscimento della garanzia.

Elenco dei rivenditori autorizzati è disponibile nel sito <http://www.scorpionsports.eu/english/dealers/find-a-dealer/find-a-dealer.html> scegliendo il Paese di appartenenza e la posizione geografica. Il rivenditore contatterà l'assistenza post-vendita Scorpion per organizzare la procedura di controllo e/o riparazione del Vostro casco.

**YEAR**  
**5**  
**WARRANTY**